



DL1000A

ΟΔΗΓΙΕΣ ΧΡΗΣΗΣ

Περιέχει χρήσιμες πληροφορίες για την
Ασφάλεια, Λειτουργία και Συντήρηση
της Μοτοσικλέτας σας.

ΣΦΑΚΙΑΝΑΚΗΣ Α.Ε.Β.Ε.

ΣΙΔΗΡΟΚΑΣΤΡΟΥ 5 • ΤΗΛ.: 210 34 99 000 • FAX: 210 34 76 191
www.suzuki.gr

99011-31G50-01GR



Αυτό το εγχειρίδιο πρέπει να θεωρείται μόνιμο τμήμα της μοτοσικλέτας και να την ακολουθεί όταν πωλείται ή παραχωρείται για χρήση σε κάποιον άλλο. Το εγχειρίδιο περιέχει σημαντικές πληροφορίες για την ασφάλεια κατά την οδήγηση και οι οδηγίες πρέπει να μελετηθούν προσεκτικά πριν χρησιμοποιήσετε τη μοτοσικλέτα.

ΣΗΜΑΝΤΙΚΟ

ΠΛΗΡΟΦΟΡΙΕΣ ΓΙΑ ΤΟ ΣΤΡΩΣΙΜΟ (ΡΟΝΤΑΡΙΣΜΑ) ΤΗΣ ΜΟΤΟΣΙΚΛΕΤΑΣ ΣΑΣ

Τα πρώτα 1600 χλμ. (1000 μίλια) είναι τα πιο σημαντικά για τη ζωή της μοτοσικλέτας σας. Η πραγματοποίηση της σωστής διαδικασίας στρωσίματος κατά την διάρκεια αυτή, θα βοηθήσει ώστε να διασφαλιστεί η μέγιστη απόδοση και η μακροζωία της καινούργιας σας μοτοσικλέτας. Τα εξαρτήματα Suzuki έχουν κατασκευαστεί από υλικά υψηλής ποιότητας που έχουν επεξεργαστεί με τις μικρότερες ανοχές. Ακολουθώντας την σωστή διαδικασία στρωσίματος, επιτρέπετε στις επιφάνειες των κινούμενων εξαρτημάτων να "στρώσουν" και να εφαρμόσουν ομαλά.

Η αξιοπιστία και οι επιδόσεις της μοτοσικλέτας εξαρτώνται από τη φροντίδα που θα παρέχετε και τη σύνεση που θα επιδείξετε κατά τη περίοδο του στρωσίματος. Θεωρείται δεδομένο ότι θα αποφύγετε να λειτουργήσετε τον κινητήρα με τρόπο τέτοιο που θα μπορούσε να εκθέσει τα εξαρτήματα του κινητήρα σε υπερβολικά υψηλές θερμοκρασίες.

Παρακαλείσθε να ανατρέξετε στο κεφάλαιο "ΣΤΡΩΣΙΜΟ" (ΡΟΝΤΑΡΙΣΜΑ) για ακριβείς υποδείξεις.

ΠΡΟΕΙΔΟΠΟΙΗΣΗ/ΠΡΟΣΟΧΗ/ΣΗΜΑΝΤΙΚΗ ΣΗΜΕΙΩΣΗ/ΣΗΜΕΙΩΣΗ

Παρακαλείσθε να μελετήσετε αυτό το εγχειρίδιο και να ακολουθείτε προσεκτικά τις οδηγίες του. Για να δοθεί έμφαση σε ειδικές πληροφορίες, χρησιμοποιούνται οι λέξεις ΠΡΟΕΙΔΟΠΟΙΗΣΗ, ΠΡΟΣΟΧΗ, ΣΗΜΕΙΩΣΗ και ΣΗΜΑΝΤΙΚΗ ΣΗΜΕΙΩΣΗ, έχουν ειδική σημασία και πρέπει να ανατρέχετε σε αυτές προσεκτικά.

▲ ΠΡΟΕΙΔΟΠΟΙΗΣΗ

Αφορά την προσωπική ασφάλεια των αναβατών. Παράβλεψη αυτών των πληροφοριών μπορεί να προκαλέσει τραυματισμό στους αναβάτες.

ΠΡΟΣΟΧΗ

Υποδεικνύει εν δυνάμει κίνδυνο που μπορεί να προξενήσει μικρό ή και μέτριο τραυματισμό.

ΣΗΜΑΝΤΙΚΗ ΣΗΜΕΙΩΣΗ

Αυτές οι οδηγίες εφιστούν την προσοχή για καταστάσεις που μπορεί να οδηγήσουν σε ζημιά στην μοτοσικλέτα ή το εξάρτημα.

ΣΗΜΕΙΩΣΗ: Αυτή παρέχει ειδικές πληροφορίες ώστε να πραγματοποιείται η συντήρηση ευκολότερα ή να διευκρινίζονται σημαντικές οδηγίες.

ΠΡΟΛΟΓΟΣ

Η οδήγηση μοτοσικλέτας είναι από τα πιο απολαυστικά σπορ. Για να διασφαλιστεί η απόλαυση κατά την οδήγηση, θα πρέπει να εξοικειωθείτε καλά με τις πληροφορίες που παρέχονται στο εγχειρίδιο αυτό, πριν χρησιμοποιήσετε τη μοτοσικλέτα.

Η κατάλληλη φροντίδα και συντήρηση που απαιτεί η μοτοσικλέτα σας, περιγράφεται σε αυτό το εγχειρίδιο. Ακολουθώντας αυτές τις οδηγίες ρητά, θα διασφαλίσετε στη μοτοσικλέτα σας μακροζωία και λειτουργία χωρίς προβλήματα. Ο Επίσημος Συνεργάτης Suzuki διαθέτει έμπειρους και κατάλληλα εκπαιδευμένους μηχανικούς ώστε να παρέχει στη μοτοσικλέτα σας τη καλύτερη δυνατή συντήρηση, χρησιμοποιώντας τον κατάλληλο εξοπλισμό και τα ειδικά εργαλεία.

Όλες οι πληροφορίες, εικόνες και χαρακτηριστικά που περιέχονται σε αυτό το εγχειρίδιο βασίζονται στις τελευταίες διαθέσιμες πληροφορίες την στιγμή της έκδοσης. Εξαιτίας βελτιώσεων ή αλλαγών που πραγματοποιήθηκαν στη συνέχεια, μπορεί να υπάρχουν κάποιες ασυμφωνίες στο εγχειρίδιο αυτό. Η Suzuki διατηρεί το δικαίωμα να πραγματοποιεί αλλαγές σε οποιαδήποτε στιγμή.



SUZUKI MOTOR CORPORATION

© COPYRIGHT SUZUKI MOTOR CORPORATION - ΣΦΑΚΙΑΝΑΚΗΣ ΑΕΒΕ

ΠΙΝΑΚΑΣ ΠΕΡΙΕΧΟΜΕΝΩΝ

ΠΛΗΡΟΦΟΡΙΕΣ ΠΡΟΣ ΤΟΝ ΚΑΤΑΝΑΛΩΤΗ	1
ΧΕΙΡΙΣΤΗΡΙΑ	2
ΣΥΣΤΑΣΕΙΣ ΓΙΑ ΚΑΥΣΙΜΟ, ΛΙΠΑΝΤΙΚΑ ΚΑΙ ΨΥΚΤΙΚΟ	3
ΣΤΡΩΣΙΜΟ (ΡΟΝΤΑΡΙΣΜΑ) ΚΑΙ ΕΛΕΓΧΟΣ ΠΡΙΝ ΤΗΝ ΟΔΗΓΗΣΗ	4
ΣΥΜΒΟΥΛΕΣ ΟΔΗΓΗΣΗΣ	5
ΕΛΕΓΧΟΣ ΚΑΙ ΣΥΝΤΗΡΗΣΗ	6
ΔΙΑΓΝΩΣΗ ΒΛΑΒΩΝ	7
ΚΑΘΑΡΙΣΜΟΣ ΜΟΤΟΣΙΚΛΕΤΑΣ ΚΑΙ ΔΙΑΔΙΚΑΣΙΑ ΦΥΛΑΞΗΣ	8
ΠΡΟΔΙΑΓΡΑΦΕΣ	
ΕΥΡΕΤΗΡΙΟ	



ΠΛΗΡΟΦΟΡΙΕΣ ΠΡΟΣ ΤΟΝ ΚΑΤΑΝΑΛΩΤΗ

1

ΤΟΠΟΘΕΤΗΣΗ ΑΞΕΣΟΥΑΡ ΚΑΙ ΦΟΡΤΩΜΑ ΜΟΤΟΣΙΚΛΕΤΑΣ	1-2
ΟΔΗΓΙΕΣ ΑΣΦΑΛΟΥΣ ΟΔΗΓΗΣΗΣ ΓΙΑ ΜΟΤΟΣΙΚΛΕΤΙΣΤΕΣ	1-4
ΕΤΙΚΕΤΕΣ ΠΛΗΡΟΦΟΡΙΩΝ	1-5
ΠΟΥ ΒΡΙΣΚΕΤΑΙ Ο ΑΡΙΘΜΟΣ ΠΛΑΙΣΙΟΥ	1-6

ΠΛΗΡΟΦΟΡΙΕΣ ΠΡΟΣ ΤΟΝ ΚΑΤΑΝΑΛΩΤΗ

ΤΟΠΟΘΕΤΗΣΗ ΑΞΕΣΟΥΑΡ ΚΑΙ ΦΟΡΤΩΜΑ ΜΟΤΟΣΙΚΛΕΤΑΣ

Η προσθήκη ακατάλληλων αξεσουάρ μπορεί να δημιουργήσει επικίνδυνες συνθήκες λειτουργίας. Η Suzuki δεν έχει τη δυνατότητα να ελέγξει κάθε αξεσουάρ ή συνδυασμούς αξεσουάρ που είναι διαθέσιμοι στην αγορά. Ωστόσο, ο Επίσημος Συνεργάτης Suzuki μπορεί να σας βοηθήσει στην επιλογή αξεσουάρ καλής ποιότητας και να τα τοποθετήσει σωστά στη μοτοσικλέτα σας.

Προσέξτε πάρα πολύ όταν επιλέγετε και τοποθετείτε αξεσουάρ στη μοτοσικλέτα σας και συμβουλευτείτε τον Επίσημο Συνεργάτη Suzuki εάν έχετε τυχόν απορίες.

▲ ΠΡΟΕΙΔΟΠΟΙΗΣΗ

Ακατάλληλα αξεσουάρ μπορούν να καταστήσουν τη μοτοσικλέτα σας επικίνδυνη και να προκληθεί ατύχημα. Χρησιμοποιείτε μόνο γνήσια αξεσουάρ SUZUKI, τα οποία είναι σχεδιασμένα και ελεγμένα για τη μοτοσικλέτα σας. Ακολουθήστε τις οδηγίες αυτού του κεφαλαίου.

ΟΔΗΓΟΣ ΤΟΠΟΘΕΤΗΣΗΣ ΑΞΕΣΟΥΑΡ

- Τοποθετήστε αξεσουάρ που επηρεάζουν την αεροδυναμική, όπως φέρινγκ, ανεμοθώρακας, πλαινές βαλίτσες και σάκοι ταξιδιού, όσο πιο χαμηλά και πιο κοντά στο κέντρο βάρους της μοτοσικλέτας. Ελέγξτε ότι αυτά είναι σωστά και σταθερά τοποθετημένα.
- Ελέγξτε για την σωστή απόσταση και γωνία κλίσης από το έδαφος της μοτοσικλέτας. Ελέγξτε ότι κανένα τοποθετημένο αξεσουάρ δεν εμποδίζει την λειτουργία της ανάρτησης, το τιμόνι και τα υπόλοιπα χειριστήρια λειτουργίας της μοτοσικλέτας.
- Αξεσουάρ που τοποθετούνται στο τιμόνι ή στο μπροστινό σύστημα ανάρτησης μπορεί να δημιουργήσουν σοβαρά προβλήματα σταθερότητας. Το επιπλέον βάρος αυτών, έχει σαν αποτέλεσμα την μικρότερη αντίδραση στους χειρισμούς σας. Επιπρόσθετα, το βάρος αυτό μπορεί να δημιουργήσει συντονισμό στο εμπρόσθιο σύστημα με αποτέλεσμα προβλήματα ευστάθειας. Τα αξεσουάρ που τοποθετούνται στο τιμόνι ή στο μπροστινό σύστημα της μοτοσικλέτας θα πρέπει να είναι όσο το δυνατόν λιγότερα και πιο ελαφρά.
- Μερικά αξεσουάρ εκτοπίζουν τον/την οδηγό από την συνηθισμένη θέση οδήγησης. Αυτό περιορίζει την ελευθερία κινήσεων κατά την οδήγηση και μπορεί να περιορίσει τη δυνατότητα ελέγχου της μοτοσικλέτας.
- Επιπρόσθετα ηλεκτρικά αξεσουάρ μπορεί να υπερφορτώσουν το υπάρχον ηλεκτρικό σύστημα. Μεγάλη υπερφόρτωση μπορεί να προκαλέσει ζημιά στις καλωδιώσεις ή να δημιουργήσει απώλεια ισχύος δημιουργώντας επικίνδυνες καταστάσεις κατά την οδήγηση της μοτοσικλέτας.
- Μην ρυμουλκείτε τρέιλερ ή sidocar. Η μοτοσικλέτα αυτή δεν είναι σχεδιασμένη για την ρυμούλκιση τρέιλερ ή sidocar.

ΟΡΙΟ ΦΟΡΤΩΜΑΤΟΣ**▲ ΠΡΟΕΙΔΟΠΟΙΗΣΗ**

Η υπερφόρτωση ή η λανθασμένη φόρτωση μπορεί να οδηγήσει σε απώλεια του ελέγχου της μοτοσικλέτας με αποτέλεσμα την πρόκληση ατυχήματος. Ακολουθήστε τις οδηγίες φορτώματος και τηρείτε τα όρια που περιγράφονται σε αυτό το εγχειρίδιο.

Ποτέ μην υπερβαίνετε το μικτό βάρος αυτής της μοτοσικλέτας. Το μικτό βάρος είναι το συνδυασμένο βάρος του οδηγού, συνεπιβάτη, εξοπλισμού και αξεσουάρ, και φορτίου. Όταν επιλέγετε αξεσουάρ να έχετε υπόψη σας το βάρος του οδηγού καθώς και το βάρος των αξεσουάρ. Το επιπλέον βάρος των αξεσουάρ μπορεί όχι μόνο να δημιουργεί κατάσταση ανασφαλή αλλά επίσης μπορεί να επηρεάζει την σταθερότητα της μοτοσικλέτας.

M.B.: 440 κιλά (970 lbs)
με πίεση ελαστικών (όταν αυτά είναι κρύα)
Εμπρός: 250kPa (2.50 kgf/cm² (36psi)
Πίσω: 290 kPa (2.90 kgf/cm² (42psi)

ΟΔΗΓΙΕΣ ΦΟΡΤΩΜΑΤΟΣ

Η μοτοσικλέτα αυτή, έχει σχεδιαστεί για να μεταφέρει μικρά αντικείμενα όταν δεν υπάρχει συνεπιβάτης. Ακολουθήστε τις παρακάτω οδηγίες όταν πρόκειται να μεταφέρετε με την μοτοσικλέτα σας συνεπιβάτη ή κάποιο φορτίο:

- Ισορροπήστε το βάρος του φορτίου ανάμεσα στην αριστερή και δεξιά πλευρά της μοτοσικλέτας και δέστε το με ασφάλεια.
- Τοποθετήστε το φορτίο όσο πιο κοντά είναι δυνατόν στο κέντρο της μοτοσικλέτας.
- Μην τοποθετείτε ογκώδη ή βαριά αντικείμενα στο τιμόνι, στο μπροστινό σύστημα ή στην ουρά.
- Μην τοποθετείτε σχάρες ή βαλίτσες που προεξέχουν από την ουρά της μοτοσικλέτας.
- Ελέγξτε ότι και τα δύο ελαστικά έχουν τις σωστές πιέσεις για τις συνθήκες φορτώματος.
- Η λανθασμένη φόρτωση της μοτοσικλέτας σας μπορεί να μειώσει την ικανότητα ισοροπίας και κατευθυντικότητας της. Θα πρέπει να οδηγείτε με μειωμένη ταχύτητα, μικρότερη των 130 χλμ/ώρα (80 μίλια), όταν μεταφέρετε φορτίο.
- Ρυθμίστε την ανάρτηση κατάλληλα.

▲ ΠΡΟΕΙΔΟΠΟΙΗΣΗ

Η τοποθέτηση αντικειμένων στον χώρο πίσω από το φέρινγκ μπορεί να εμποδίσει την σωστή λειτουργία του τιμονιού με αποτέλεσμα την απώλεια ελέγχου της μοτοσικλέτας. Μην μεταφέρετε αντικείμενα τοποθετημένα στο χώρο πίσω από το φέρινγκ.

ΜΕΤΑΤΡΟΠΕΣ

Οι μετατροπές στη μοτοσικλέτα ή η αφαίρεση εξαρτημάτων μπορεί να καταστήσει τη μοτοσικλέτα επικίνδυνη ή παράνομη.

Το πλαίσιο της μοτοσικλέτας αυτής είναι κατασκευασμένο από αλουμίνιο. Γιαυτό τον λόγο ποτέ μην κάνετε καμιά μετατροπή όπως τρύπημα ή συγκολλήσεις σε αυτό, γιατί θα το αποδυναμώσετε. Εάν δεν ακολουθήσετε την οδηγία αυτή, θα καταστήσετε την μοτοσικλέτα να λειτουργεί ανασφαλώς και να μπορεί να δημιουργήσει ατύχημα. Η Suzuki δεν φέρει καμιά ευθύνη για τραυματισμό ή ζημιά στην μοτοσικλέτα που οφείλονται σε μετατροπές στο πλαίσιο της. Βιδώστε αξεσουάρ τα οποία δεν προκαλούν μετατροπές για κανένα λόγο, και που δεν υπερβαίνουν το όριο φορτώματος. Για το όριο φορτώματος ανατρέξτε στο κεφάλαιο ΤΟΠΟΘΕΤΗΣΗ ΑΞΕΣΟΥΑΡ ΚΑΙ ΣΥΜΒΟΥΛΕΣ ΠΡΟΦΥΛΑΞΗΣ αυτού του εγχειριδίου.

▲ ΠΡΟΕΙΔΟΠΟΙΗΣΗ

Η μετατροπή σε πλαίσιο από αλουμίνιο, όπως τρύπημα ή συγκολλήσεις, το αδυνατίζει. Αυτό έχει σαν αποτέλεσμα την δημιουργία ανασφαλών καταστάσεων που μπορούν να οδηγήσουν σε ατύχημα. Ποτέ μην πραγματοποιείτε καμιά μετατροπή στο πλαίσιο.

ΟΔΗΓΙΕΣ ΑΣΦΑΛΟΥΣ ΟΔΗΓΗΣΗΣ ΓΙΑ ΜΟΤΟΣΙΚΛΕΤΙΣΤΕΣ

Η οδήγηση της μοτοσικλέτας είναι ένα ευχάριστο και συναρπαστικό σπορ. Η οδήγηση της μοτοσικλέτας όμως, απαιτεί μερικές επιπλέον προφυλάξεις ώστε να προστατεύεται ο οδηγός και ο συνεπιβάτης.

Αυτές οι προφυλάξεις είναι:

ΦΟΡΑΤΕ ΚΡΑΝΟΣ

Ο εξοπλισμός ασφαλείας ξεκινάει με ένα κράνος καλής ποιότητας. Ένας από τους πιο επικίνδυνους τραυματισμούς είναι ο τραυματισμός στο κεφάλι. Φοράτε ΠΑΝΤΑ κατάλληλο και εγκκεκρίμενο κράνος. Επίσης, πρέπει να φοράτε προστατευτικά γυαλιά.

ΕΝΔΥΜΑΣΙΑ ΑΝΑΒΑΤΩΝ

Τα άνετα και φαρδιά ρούχα μπορεί να αποδειχτούν άβολα κατά την οδήγηση της μοτοσικλέτας. Επιλέξτε καλής ποιότητας και κατάλληλη ενδυμασία όταν χρησιμοποιείτε τη μοτοσικλέτα.

ΕΛΕΓΧΟΣ ΠΡΙΝ ΤΗΝ ΟΔΗΓΗΣΗ

Μελετήστε προσεκτικά τις οδηγίες στο κεφάλαιο "ΕΛΕΓΧΟΣ ΠΡΙΝ ΤΗΝ ΟΔΗΓΗΣΗ" αυτού του εγχειριδίου. Μην αμελείτε να πραγματοποιείτε όλους τους απαραίτητους ελέγχους πριν την οδήγηση, φροντίζοντας για την ασφάλεια σας και του συνεπιβάτη.

ΕΞΟΙΚΕΙΩΘΕΙΤΕ ΜΕ ΤΗ ΜΟΤΟΣΙΚΛΕΤΑ ΣΑΣ

Η εμπειρία και οι τεχνικές σας γνώσεις αποτελούν την βάση για ασφαλή οδήγηση. Προτείνουμε να ξεκινήσετε να οδηγείτε τη μοτοσικλέτα σας σε δρόμο χωρίς κίνηση μέχρι να εξοικειωθείτε με αυτή και τα χειριστήριά της. Να θυμάστε ότι η εξάσκηση σας κάνει καλύτερους.

ΓΝΩΡΙΖΕΤΕ ΤΑ ΟΡΙΑ ΣΑΣ

Οδηγείτε πάντα μέσα στα όρια των ικανοτήτων σας. Το να γνωρίζετε τα όρια σας και να οδηγείτε μέσα σε αυτά, βοηθάει στην αποφυγή ατυχημάτων.

ΠΡΟΣΕΧΕΤΕ ΠΑΡΑ ΠΟΛΥ ΤΙΣ ΗΜΕΡΕΣ ΜΕ ΚΑΚΟΚΑΙΡΙΑ

Η οδήγηση σε ημέρες με κακοκαιρία απαιτεί ιδιαίτερη σύνεση, ειδικά όταν οι δρόμοι είναι βρεγμένοι. Η απόσταση ακινητοποίησης διπλασιάζεται όταν το οδόστρωμα είναι βρεγμένο. Αποφεύγετε τη σήμανση που είναι βαμμένη στο οδόστρωμα, τα καπάκια των φρεατίων και τα σημεία που φαίνονται λιπαρά, γιατί μπορεί να είναι πολύ ολισθηρά. Να είστε πολύ προσεκτικοί στις ισόπεδες σιδηροδρομικές διαβάσεις, τις σχάρες των φρεατίων, στους μεταλλικούς αρμούς και γέφυρες. Εάν έχετε αμφιβολία για την κατάσταση του οδοστρώματος, ελαττώστε ταχύτητα!

ΟΔΗΓΕΙΤΕ ΑΜΥΝΤΙΚΑ

Τα πιο συχνά ατυχήματα στα οποία εμπλέκεται μοτοσικλέτα πραγματοποιούνται όταν κάποιο αυτοκίνητο "πετάγεται" μπροστά της. Οδηγείτε αμυντικά. Ο συνετός μοτοσικλετιστής, θεωρεί ότι δεν είναι ορατός από τους άλλους οδηγούς, ακόμη και την ημέρα. Ανάβετε πάντα τα φώτα πορείας, ακόμη και την ημέρα, ώστε να τραβάτε την προσοχή των άλλων οδηγών. Προσέχετε όταν οδηγείτε να μη βρίσκεστε σε "τυφλό σημείο" άλλων οδηγών.

ΕΤΙΚΕΤΕΣ ΠΛΗΡΟΦΟΡΙΩΝ

Διαβάστε και ακολουθήστε τις οδηγίες που αναγράφονται στις ετικέτες που υπάρχουν στην μοτοσικλέτα. Βεβαιωθείτε ότι έχετε κατανοήσει σωστά τα αναγραφόμενα σε αυτές. Μην αφαιρείτε καμιά ετικέτα από την μοτοσικλέτα.

ΠΟΥ ΒΡΙΣΚΕΤΑΙ Ο ΑΡΙΘΜΟΣ ΠΛΑΙΣΙΟΥ

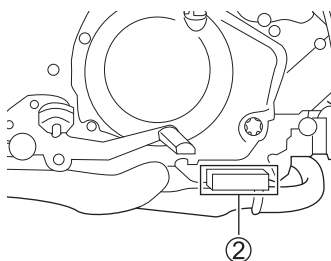
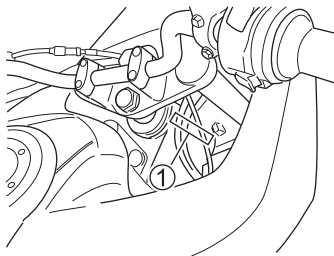

Ο αριθμός πλαισίου και/ή ο αριθμός κινητήρα χρειάζονται για να ταξινομηθεί η μοτοσικλέτα. Επίσης βοηθούν τον Επίσημο Συνεργάτη Suzuki κατά τη παραγγελία ανταλλακτικών ή κατά την αναζήτηση ειδικών πληροφοριών συντήρησης.

Ο αριθμός πλαισίου ① είναι χτυπημένος στον λαιμό του τιμονιού. Ο αριθμός κινητήρα ② είναι χτυπημένος στο κάρτερ του κινητήρα.

Παρακαλείσθε να γράψετε τους συγκεκριμένους αριθμούς σε αυτό το χώρο ώστε να είναι πάντα διαθέσιμοι.

Αρ. Πλαισίου:

Αρ. Κινητήρα:

ΧΕΙΡΙΣΤΗΡΙΑ

ΠΟΥ ΒΡΙΣΚΟΝΤΑΙ ΤΑ ΔΙΑΦΟΡΑ ΧΕΙΡΙΣΤΗΡΙΑ	2-2
ΚΛΕΙΔΙ	2-5
ΚΕΝΤΡΙΚΟΣ ΔΙΑΚΟΠΤΗΣ	2-7
ΠΙΝΑΚΑΣ ΟΡΓΑΝΩΝ	2-9
ΑΡΙΣΤΕΡΑ ΧΕΙΡΙΣΤΗΡΙΑ	2-23
ΔΕΞΙΑ ΧΕΙΡΙΣΤΗΡΙΑ	2-28
ΤΑΠΑ ΡΕΖΕΡΒΟΥΑΡ	2-30
ΜΟΧΛΟΣ ΤΑΧΥΤΗΤΩΝ	2-31
ΠΕΝΤΑΛ ΟΠΙΣΘΙΟΥ ΦΡΕΝΟΥ	2-31
ΚΛΕΙΔΑΡΙΑ ΣΕΛΑΣ	2-32
ΠΛΑΓΙΟ ΣΤΑΝΤ	2-33
ΡΥΘΜΙΣΗ ΑΝΑΡΤΗΣΗΣ	2-34
ΑΝΕΜΟΘΩΡΑΚΑΣ	2-37
ΠΡΙΖΑ ΠΑΡΟΧΗΣ ΤΑΣΗΣ	2-39

ΣΗΜΕΙΑ ΠΟΥ ΒΡΙΣΚΟΝΤΑΙ ΤΑ ΔΙΑΦΟΡΑ ΧΕΙΡΙΣΤΗΡΙΑ

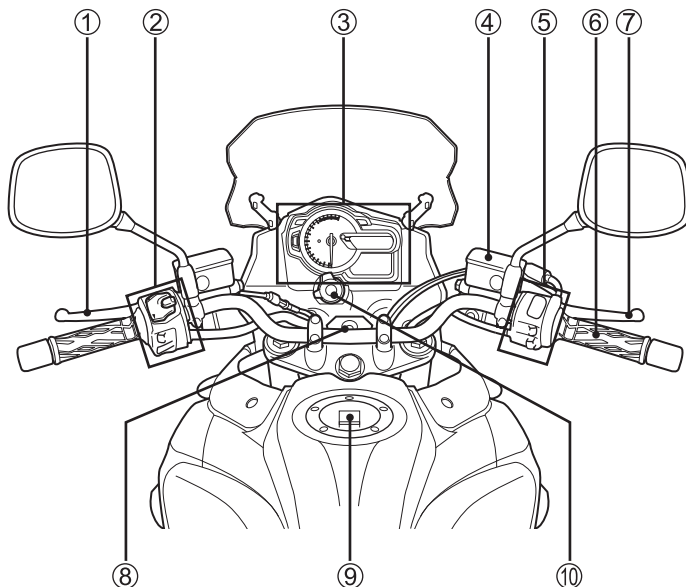

- ① Μανέτα συμπλέκτη
- ② Αριστερός διακόπτης τιμονιού
- ③ Πίνακας Οργάνων
- ④ Δοχείο υγρών εμπρόσθιου φρένου
- ⑤ Δεξιός διακόπτης τιμονιού
- ⑥ Γκάζι
- ⑦ Μανέτα εμπρόσθιου φρένου
- ⑧ Κεντρικός διακόπτης
- ⑨ Τάπα ρεζερβουάρ
- ⑩ Πρίζα παροχής τάσης

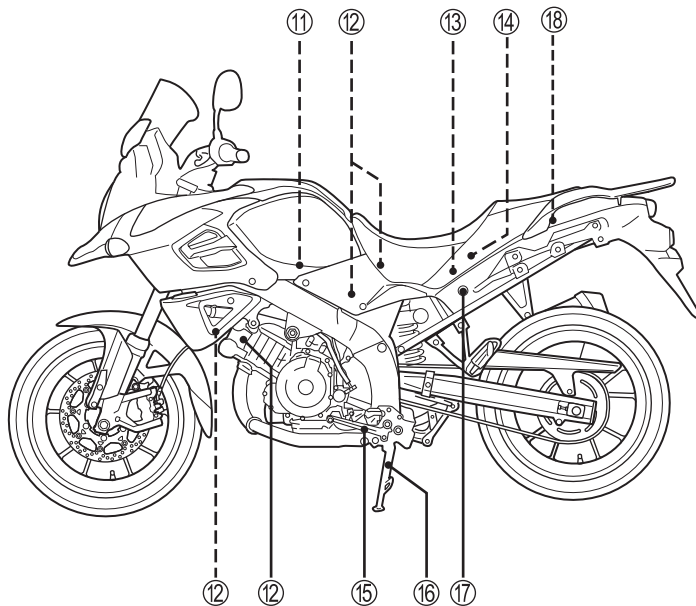

- ⑪ Φίλτρο αέρα
- ⑫ Μπουζί
- ⑬ Μπαταρία
- ⑭ Εργαλεία
- ⑮ Μοχλός επιλογής ταχυτήτων
- ⑯ Πλάγιο σταντ
- ⑰ Κλειδαριά σέλας
- ⑱ Ασφάλειες

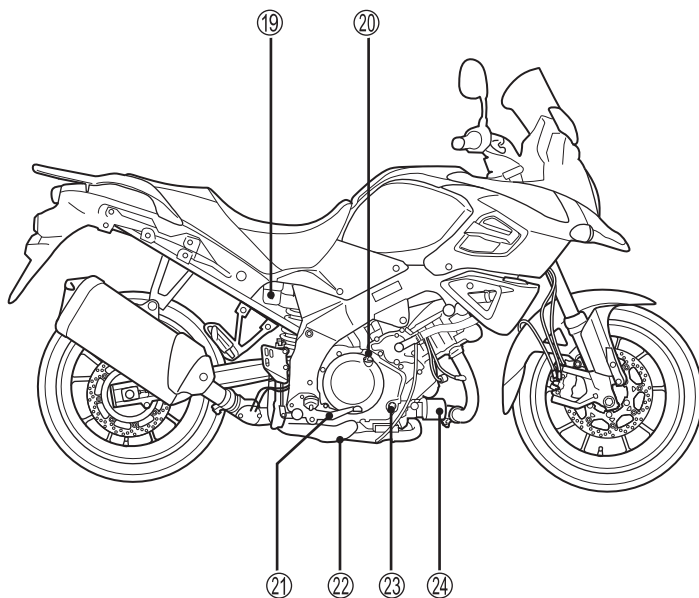

- ①⑨ Δοχείο υγρών οπίσθιου φρένου
- ①⑩ Τάπα λαδιών
- ①⑪ Πεντάλ οπίσθιου φρένου
- ①⑫ Τάπα αποστράγγισης λαδιών κινητήρα
- ①⑬ Θυρίδα ελέγχου στάθμης λαδιού
- ①⑭ Φίλτρο λαδιού

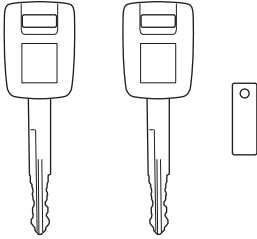
ΚΛΕΙΔΙ

Αυτή η μοτοσικλέτα παραδίδεται με ένα κύριο και ένα εφεδρικό κλειδί. Φυλάξτε το εφεδρικό κλειδί σε ασφαλές μέρος.

Ο αριθμός των κλειδιών είναι σταμπαρισμένος σε ένα ταμπελάκι που παραδίδεται μαζί με τα κλειδιά. Παρακαλείσθε να γράψετε τον αριθμό αυτό στον παρακάτω χώρο για μελλοντική χρήση.

Εάν χαθούν και τα δύο κλειδιά, θα πρέπει να αντικατασταθεί η μονάδα ECM.

Αρ. Κλειδιών:

ΣΗΜΕΙΩΣΗ:

- Ο κωδικός αναγνώρισης του immobilizer είναι προγραμματισμένος στο κλειδί. Έτσι, ένα απλό αντίγραφο του κλειδιού δεν θα λειτουργήσει. Εάν χρειάζεστε αντίγραφο του κλειδιού απευθυνθείτε στον Επίσημο Συνεργάτη Suzuki.
- Εάν χαθεί το κλειδί της μοτοσικλέτας απευθυνθείτε στον Επίσημο Συνεργάτη Suzuki για να ακυρώσει το κωδικό του.
- Εάν είστε κάτοχος και άλλων οχημάτων με σύστημα immobilizer μην πλησιάζετε τα κλειδιά τους στον κεντρικό διακόπτη της μοτοσικλέτας γιατί μπορεί να δημιουργηθεί πρόβλημα στο σύστημα immobilizer της μοτοσικλέτας σας.
- Για το σύστημα immobilizer της μοτοσικλέτας σας προβλέπονται δύο κλειδιά. Είναι δυνατόν να προσθέσετε και άλλα δύο στον ίδιο κωδικό. Απευθυνθείτε στον Επίσημο Συνεργάτη Suzuki για να σας κατασκευάσει επιπλέον κλειδιά.

ΕΝΔΕΙΞΗ IMMOBILIZER (προαιρετικός εξοπλισμός)

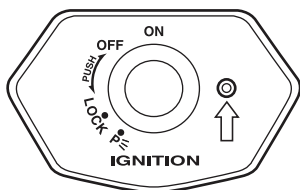

Η ένδειξη immobilizer αναβοσβήνει 2 φορές όταν ανοίγει ο κεντρικός διακόπτης. Στην συνέχεια παραμένει αναμένη για 2 δευτερόλεπτα και σβήνει.

Το σύστημα immobilizer είναι σχεδιασμένο ώστε να προσφέρει αντικλεπτική προστασία απομονώνοντας ηλεκτρονικά το σύστημα εκκίνησης της μοτοσικλέτας. Ο κινητήρας μπορεί να εκκινήσει μόνο με τα γνήσια κλειδιά στα οποία υπάρχει προγραμματισμένος ένας κωδικός αναγνώρισης. Ο κωδικός αυτός μεταβιβάζεται στην ECM μόλις ο κεντρικός διακόπτης ανοίξει.

ΣΗΜΕΙΩΣΗ:

- Εάν η ένδειξη αναβοσβήνει ο κινητήρας δεν μπορεί να εκκινήσει.
- Εάν η ένδειξη αναβοσβήνει σημαίνει ότι υπάρχει σφάλμα επικοινωνίας μεταξύ του κωδικού του κλειδιού και της ECM ή ότι χρησιμοποιείτε λάθος κλειδί. Κλείστε τον κεντρικό διακόπτη και στην συνέχεια ανοίξτε τον για να πραγματοποιηθεί η επικοινωνία στο σύστημα immobilizer.
- Για το σύστημα immobilizer της μοτοσικλέτας σας προβλέπονται δύο κλειδιά. Είναι δυνατόν να προσθέσετε και άλλα δύο στον ίδιο κωδικό. Απευθυνθείτε στον Επίσημο Συνεργάτη Suzuki για να σας κατασκευάσει επιπλέον κλειδιά.

ΚΕΝΤΡΙΚΟΣ ΔΙΑΚΟΠΤΗΣ

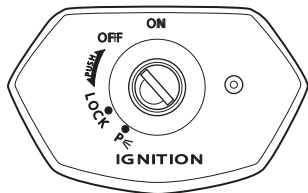

(Μοντέλο με σύστημα immobilizer)

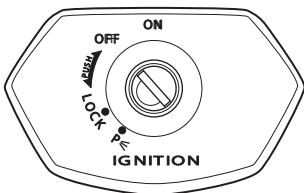

Ο κεντρικός διακόπτης έχει τέσσερις θέσεις:

ΘΕΣΗ “OFF”

Όλα τα ηλεκτρικά κυκλώματα είναι κλειστά. Ο κινητήρας δεν ξεκινά. Το κλειδί μπορεί να αφαιρεθεί από τον κεντρικό διακόπτη.

ΘΕΣΗ “ON”

Το κύκλωμα της ανάφλεξης λειτουργεί και ο κινητήρας μπορεί να εκκινήσει. Ο προβολέας και ο οπίσθιος φανός ανάβουν αυτόματα με τον διακόπτη σε αυτή την θέση. Το κλειδί δεν μπορεί να αφαιρεθεί.

ΣΗΜΕΙΩΣΗ: Εκκινήστε τον κινητήρα άμεσα μετά το άνοιγμα του κεντρικού διακόπτη στην θέση “ON”, γιατί η μπαταρία θα έχει απώλειες εξαιτίας της λειτουργίας του προβολέα και του οπίσθιου φανού.

ΘΕΣΗ “LOCK”

Για να κλειδώσετε το τιμόνι, γυρίστε το πλήρως αριστερά. Πιέστε και γυρίστε το κλειδί στην θέση “LOCK”, και αφαιρέστε το. Όλα τα ηλεκτρικά κυκλώματα είναι κλειστά.

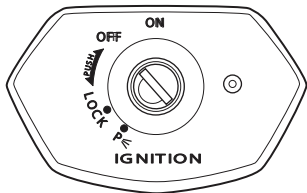

Θέση "P" (Στάθμευσης)

Όταν σταθμεύετε τη μοτοσικλέτα, κλειδώστε το τιμόνι και γυρίστε το κλειδί στη θέση "P". Μπορείτε να αφαιρέσετε τώρα το κλειδί, αφήνοντας τη μοτοσικλέτα με το τιμόνι κλειδωμένο και τα φώτα "θέσεως" εμπρός και πίσω αναμμένα. Αυτή η λειτουργία βοηθάει στο να γίνεται αντιληπτή η μοτοσικλέτα όταν την σταθμεύετε νύχτα στην άκρη του δρόμου.

▲ ΠΡΟΕΙΔΟΠΟΙΗΣΗ

Η επιλογή της θέσης "P" (Στάθμευση) ή "LOCK" (Κλειδωμα) ενώ η μοτοσικλέτα βρίσκεται εν κινήσει, μπορεί να προκαλέσει επικίνδυνη κατάσταση. Η κίνηση της μοτοσικλέτας με κλειδωμένο τιμόνι μπορεί να αποδειχτεί επικίνδυνη. Μπορεί να χάσετε την ισορροπία σας και να ανατραπείτε, ή να ανατραπεί η μοτοσικλέτα.

Πριν γυρίσετε τον κεντρικό διακόπτη στη θέση "LOCK", ακινητοποιήστε τη μοτοσικλέτα και στηρίξτε τη στο πλάγιο σταντ. Ποτέ μην επιχειρήσετε να κινήσετε τη μοτοσικλέτα με το τιμόνι κλειδωμένο.

▲ ΠΡΟΕΙΔΟΠΟΙΗΣΗ

Εάν η μοτοσικλέτα πέσει λόγω γλιστρήματος ή τρακαρίσματος, και ο κινητήρας λειτουργεί μπορεί να προκληθεί φωτιά ή τραυματισμός από τον περιστρεφόμενο πίσω τροχό.

Εάν η μοτοσικλέτα πέσει κάτω, αμέσως θα πρέπει να σβήσετε τον κινητήρα. Απευθυνθείτε στον Επίσημο Συνεργάτη Suzuki να ελέγξει την μοτοσικλέτα για τυχόν μη εμφανή ζημιά.

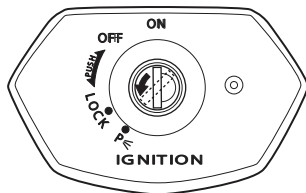

Η υποδοχή του κλειδιού μπορεί να καλυφτεί περιστρέφοντας το κάλυμμα του διακόπτη, για λόγους ασφαλείας.

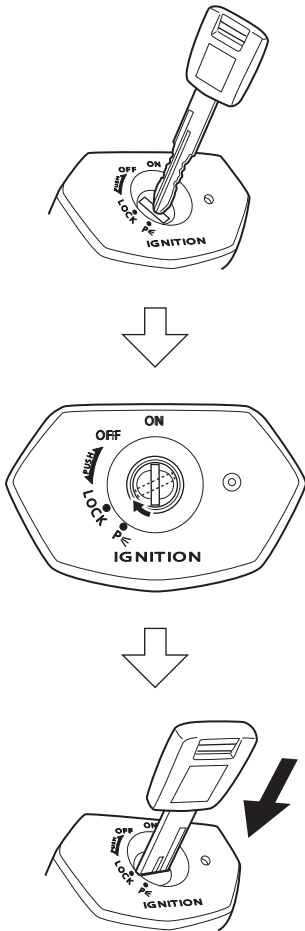

Ευθυγραμμίστε την τρύπα του καλύμματος με την υποδοχή του κλειδιού όταν εισάγετε το κλειδί στον διακόπτη.

ΠΙΝΑΚΑΣ ΟΡΓΑΝΩΝ

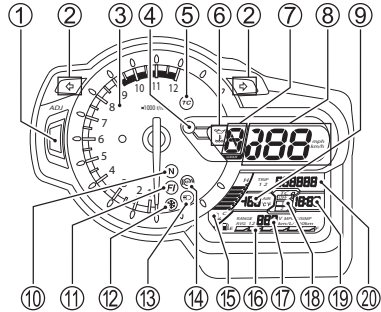

Η ενδεικτική λυχνία συστήματος ψεκασμού ⑪, η λυχνία ένδειξης παγετού ⑫, η λυχνία θερμοκρασίας ψυκτικού/πίεσης λαδιού ④, η ενδεικτική λυχνία ABS ⑭, η ενδεικτική λυχνία συστήματος πρόσφυσης ⑤, οι ενδείξεις LCD και η βελόνα του στροφομέτρου λειτουργούν όπως περιγράφεται παρακάτω για να επιβεβαιωθεί η σωστή λειτουργία τους μόλις ο κεντρικός διακόπτης ανοίξει.

- Η ενδεικτική λυχνία συστήματος ψεκασμού ⑪ και η λυχνία ένδειξης παγετού ⑫, ανάβουν για 2 δευτερόλεπτα.
- Η βελόνα του στροφομέτρου μετακινείται στην υψηλότερη σκάλα και επιστρέφει στην αρχική θέση της.
- Όλες οι ενδείξεις LCD εμφανίζονται και στην συνέχεια επανέρχονται στην κανονική τους κατάσταση.

▲ ΠΡΟΕΙΔΟΠΟΙΗΣΗ

Ο χειρισμός της οθόνης ενώ η μοτοσικλέτα κινείται, μπορεί να αποδειχτεί επικίνδυνη. Εάν κρατάτε το τιμόνι με το ένα χέρι, μειώνεται η ικανότητα ελέγχου της μοτοσικλέτας. Κρατάτε το τιμόνι πάντα με τα δύο χέρια ενώ οδηγείτε.

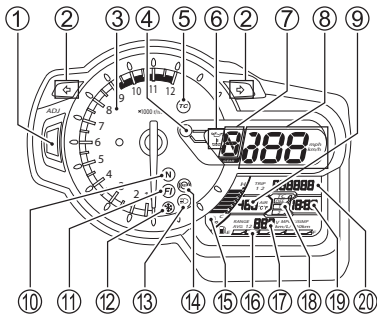

ΕΝΔΕΙΞΗ ΛΕΙΤΟΥΡΓΙΑΣ ΦΛΑΣ “↔”

②

Όταν λειτουργούν τα φλας, τα δεξιά ή τα αριστερά, η αντίστοιχη ενδεικτική λυχνία αναβοσβήνει ταυτόχρονα.

ΣΗΜΕΙΩΣΗ:

Εάν κάποια πλευρά των φλας δεν λειτουργεί σωστά εξαιτίας καμένης λυχνίας ή δυσλειτουργίας του κυκλώματος, η ενδεικτική λυχνία αναβοσβήνει πιο γρήγορα, ειδοποιώντας τον αναβάτη για την ύπαρξη της δυσλειτουργίας.

ΣΤΡΟΦΟΜΕΤΡΟ ③

Το στροφόμετρο δείχνει την ταχύτητα λειτουργίας του κινητήρα σε στροφές ανά λεπτό (σ.α.λ.).

Εάν η βελόνα του στροφομέτρου δεν δείξει 0, ακολουθήστε την παρακάτω διαδικασία για να επαναρρυθμίσετε το στροφόμετρο.

1. Πιέστε το μπουτόν ADJ ① και ανοίξτε τον κεντρικό διακόπτη.
2. Κρατήστε πατημένο το μπουτόν ① ADJ για 4 δευτερόλεπτα.

ΕΝΔΕΙΞΗ ΠΙΕΣΗΣ ΛΑΔΙΟΥ “↘”

④

Όταν ο κεντρικός διακόπτης γυρίσει στην θέση “ON” αλλά ο κινητήρας δεν λειτουργεί, το σύμβολο “↘” ⑥ εμφανίζεται στην οθόνη και η ενδεικτική λυχνία ④ ανάβει. Μόλις ο κινητήρας ξεκινήσει, το σύμβολο “↘” ⑥ και η ενδεικτική λυχνία σβήνουν.

Εάν η πίεση λαδιού πέσει κάτω από το όριο κανονικής λειτουργίας, το σύμβολο “↘” ⑥ αναβοσβήνει στην οθόνη και η ενδεικτική λυχνία ④ ανάβει.

ΣΗΜΑΝΤΙΚΗ ΣΗΜΕΙΩΣΗ

Οδηγώντας την μοτοσικλέτα με την ενδεικτική λυχνία πίεσης λαδιού αναμμένη μπορεί να δημιουργηθεί ζημιά στον κινητήρα.

Όποτε ανάψει η ενδεικτική λυχνία πίεσης λαδιού, σταματήστε τον κινητήρα αμέσως. Ελέγξτε την στάθμη λαδιού και βεβαιωθείτε ότι η σωστή ποσότητα υπάρχει στον κινητήρα. Εάν η ενδεικτική λυχνία δεν σβήσει απευθυνθείτε το συντομότερο στον Επίσημο Συνεργάτη Suzuki για να ελέγξει την μοτοσικλέτα.

ΕΝΔΕΙΚΤΙΚΗ ΛΥΧΝΙΑ ΣΥΣΤΗΜΑΤΟΣ ΕΛΕΓΧΟΥ ΠΡΟΣΦΥΣΗΣ "TC" ⑤

Όταν το σύστημα ελέγχου πρόσφυσης είναι απενεργοποιημένο, η ενδεικτική λυχνία παραμένει αναμμένη.

Όταν το σύστημα ελέγχου πρόσφυσης ρυθμιστεί στη κατάσταση 1 ή 2, η ενδεικτική του λυχνία λειτουργεί ως εξής.

<ON>

- Η ενδεικτική λυχνία ανάβει όταν ο κεντρικός διακόπτης γυρίσει στην θέση "ON" και σβήνει μόλις η ταχύτητα κίνησης της μοτοσικλέτας υπερβεί τα 5 χλμ/ώρα (3 μίλια).
- Το σύστημα ελέγχου πρόσφυσης δεν λειτουργεί λόγω προβλήματος.

<Αναβοσβήνει>

- Το σύστημα ελέγχου πρόσφυσης ανιχνεύει σπινάρισμα του πίσω τροχού κατά την επιτάχυνση της μοτοσικλέτας και ελέγχει την ισχύ του κινητήρα.

<OFF>

- Το σύστημα ελέγχου πρόσφυσης ελέγχει την πρόσφυση του πίσω τροχού κατά την επιτάχυνση της μοτοσικλέτας.

▲ ΠΡΟΕΙΔΟΠΟΙΗΣΗ

Οδηγώντας την μοτοσικλέτα με την ενδεικτική λυχνία του συστήματος ελέγχου πρόσφυσης αναμμένη είναι επικίνδυνο.

Εάν η ενδεικτική λυχνία συστήματος ελέγχου πρόσφυσης ανάψει ή αρχίσει να αναβοσβήνει ενώ οδηγείτε, σταματήστε την μοτοσικλέτα και κλείστε τον κεντρικό διακόπτη. Ανοίξτε τον κεντρικό διακόπτη μετά από λίγο και ελέγξτε εάν η ενδεικτική λυχνία ανάβει.

- Εάν η λυχνία σβήσει μετά την οδήγηση, το σύστημα ελέγχου πρόσφυσης λειτουργεί.
- Εάν η λυχνία δεν σβήσει, το σύστημα ελέγχου πρόσφυσης δεν λειτουργεί.
Θα πρέπει να απευθυνθείτε άμεσα στον Επίσημο Συνεργάτη Suzuki για να ελέγξει το σύστημα.

ΣΗΜΕΙΩΣΗ: Για λεπτομερείς πληροφορίες σχετικά με το σύστημα ελέγχου πρόσφυσης, ανατρέξτε στην σελίδα 2-25.

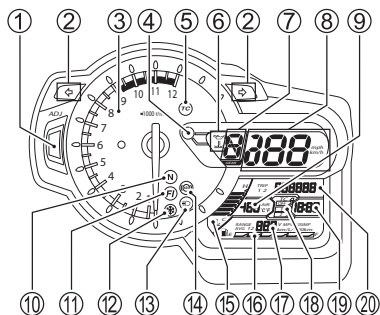

ΕΝΔΕΙΞΗ ΘΕΣΕΩΣ ΚΙΒΩΤΙΟΥ ⑦

Εμφανίζει την επιλεγμένη ταχύτητα στο κιβώτιο. Εάν δεν υπάρχει επιλεγμένη ταχύτητα εμφανίζεται η ένδειξη "0".

ΣΗΜΕΙΩΣΗ: Όταν στην οθόνη εμφανίζεται η ένδειξη "CHEC" η ένδειξη θέσεως κιβωτίου δείχνει "-".

ΤΑΧΥΜΕΤΡΟ ⑧

Το ταχύμετρο δείχνει την ταχύτητα με την οποία κινείται η μοτοσικλέτα σε μίλια/ώρα ή χιλιόμετρα/ώρα.

ΣΗΜΕΙΩΣΗ:

- Θέστε την ένδειξη στο οδόμετρο και μετά πατήστε και κρατήστε πατημένο το μπουτόν ADJ ① για 2 δευτερόλεπτα για να εναλλάξετε την ένδειξη μεταξύ χλμ/ώρα και μίλια/ώρα.
- Επιλέξτε την ένδειξη χλμ/ώρα ή μίλια/ώρα βάσει της ισχύουσας νομοθεσίας.
- Ελέγξτε ότι εμφανίζεται η σωστή ένδειξη μετά από την ρύθμιση.

ΘΕΡΜΟΜΕΤΡΟ ⑨

20^{AIR} °C

Το θερμομέτρο δείχνει την θερμοκρασία περιβάλλοντος, όταν ο κεντρικός διακόπτης είναι ανοικτός.

Η ένδειξη θερμοκρασίας εναλλάσσεται μεταξύ °C και °F ανάλογα με την ρύθμιση του ταχυμέτρου όταν το μπουτόν ADJ ① πατηθεί και κρατηθεί πατημένο για 2 δευτερόλεπτα.

• ΗΠΑ

Ταχύμετρο	Θερμόμετρο
μίλια/ώρα	°F
χλμ/ώρα	°C

• εκτός ΗΠΑ

Ταχύμετρο	Θερμόμετρο
μίλια/ώρα	°C
χλμ/ώρα	°C

ΣΗΜΕΙΩΣΗ:

- Το θερμομέτρο δεν θα δείξει την πραγματική θερμοκρασία περιβάλλοντος εάν οδηγείτε με χαμηλή ταχύτητα ή όταν η μοτοσικλέτα είναι σταματημένη.
- Το θερμομέτρο εμφανίζει την ένδειξη "LO" όταν η θερμοκρασία περιβάλλοντος είναι χαμηλότερη από -10°C (14°F). Το θερμομέτρο εμφανίζει την ένδειξη "HI" όταν η θερμοκρασία περιβάλλοντος είναι υψηλότερη από 50°C (122°F).

ΕΝΔΕΙΞΗ ΕΠΙΛΟΓΗΣ ΝΕΚΡΑΣ “N” ⑩

Όταν το κιβώτιο ταχυτήτων βρίσκεται στη νεκρά, ανάβει η πράσινη ενδεικτική λυχνία. Η ένδειξη σβήνει, όταν στο κιβώτιο επιλεγεί οποιαδήποτε άλλη σχέση μετάδοσης εκτός της νεκράς.

ΕΝΔΕΙΞΗ ΣΥΣΤΗΜΑΤΟΣ ΨΕΚΑΣΜΟΥ ⑪

F I

Εάν υπάρχει βλάβη στο σύστημα ψεκασμού, η κόκκινη ενδεικτική λυχνία ⑪ ανάβει και στην οθόνη εμφανίζεται η ένδειξη “FI” στις παρακάτω καταστάσεις:

- A. Η οθόνη ⑫ εμφανίζει εναλλακτικά την ένδειξη “FI” και την ένδειξη οδομέτρου, ημερήσιου χιλιομετρητή, και η κόκκινη ενδεικτική λυχνία ⑪ ανάβει και παραμένει αναμένη.
- B. Η οθόνη ⑫ εμφανίζει συνεχώς την ένδειξη “FI” και η κόκκινη ενδεικτική λυχνία ⑪ αναβοσβήνει.

Ο κινητήρας μπορεί να συνεχίσει να λειτουργεί στην κατάσταση A, ενώ στην κατάσταση B θα πρέπει να σταματήσει.

ΣΗΜΑΝΤΙΚΗ ΣΗΜΕΙΩΣΗ

Οδηγώντας την μοτοσικλέτα με ένδειξη προβλήματος του συστήματος ψεκασμού στην οθόνη, και την ενδεικτική λυχνία αναμένη μπορεί να δημιουργηθεί ζημιά στον κινητήρα και το κιβώτιο ταχυτήτων.

Όποτε ανάψει η κόκκινη ενδεικτική λυχνία και εμφανιστεί το σύμβολο “FI” στην οθόνη, απευθυνθείτε στο συντομότερο στον Επίσημο Συνεργάτη Suzuki για να ελέγξει το σύστημα ψεκασμού.

ΣΗΜΕΙΩΣΗ:

- Εάν στην οθόνη εμφανίζεται το σύμβολο “FI” εναλλακτικά με το οδόμερο/ημερήσιο χιλιομετρητή, και ανάψει η κόκκινη ενδεικτική λυχνία, μπορείτε να συνεχίσετε την οδήγηση της μοτοσικλέτας αλλά πρέπει να επισκεφθείτε τον Επίσημο Συνεργάτη Suzuki. Εάν ο κινητήρας σβήσει, προσαθήστε να τον ξαναξεκινήσετε αφού προηγούμενα κλείσετε και ξαναοίξετε τον κεντρικό διακόπτη.
- Εάν στην οθόνη εμφανίζεται συνεχόμενα η ένδειξη “FI” και η κόκκινη ενδεικτική λυχνία αναβοσβήνει, ο κινητήρας δεν μπορεί να εκκινήσει.

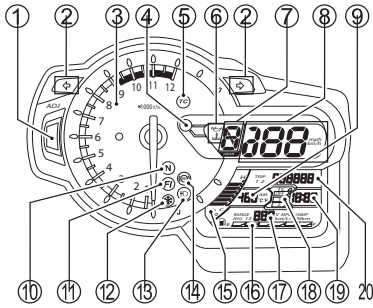

CHEC

Όταν στην οθόνη εμφανιστεί το σύμβολο “CHEC”, θα πρέπει να ελέγξετε τα παρακάτω:

- Βεβαιωθείτε ότι ο διακόπτης κινητήρα βρίσκεται στην θέση “ON”.
- Βεβαιωθείτε ότι το κιβώτιο ταχυτήτων είναι στην νεκρά, και το πλάγιο σταντ τελείως κλειστό.

Εάν μετά τα παραπάνω η ένδειξη “CHEC” παραμένει στην οθόνη, ελέγξτε την ασφάλεια της ανάφλεξης καθώς και το φως των καλωδίων της.

ΕΝΔΕΙΚΤΙΚΗ ΛΥΧΝΙΑ ΠΑΓΕΤΟΥ ❄

⑫

Μόλις η θερμοκρασία περιβάλλοντος πέσει χαμηλότερα από τους 3°C (38°F) η ενδεικτική λυχνία ⑫ αρχίζει να αναβοσβήνει. Η ενδεικτική λυχνία παγετού αναβοσβήνει για 30 δευτερόλεπτα και στην συνέχεια παραμένει αναμένη μέχρις η θερμοκρασία περιβάλλοντος ξεπεράσει τους 5°C (41°F).

Στη οθόνη ⑨ εμφανίζεται το θερμόμετρο και αναβοσβήνει για 30 δευτερόλεπτα όταν η θερμοκρασία περιβάλλοντος πέσει κάτω από τους 3°C (38°F).

Στην οθόνη ⑨ εμφανίζεται το θερμόμετρο όταν η ενδεικτική λυχνία παγετού ⑫ παραμένει αναμένη.

ΕΝΔΕΙΞΗ ΜΕΓΑΛΗΣ ΣΚΑΛΑΣ “≡▷” ⑬

Όταν ανάβετε την μεγάλη σκάλα, ανάβει η μπλε ενδεικτική λυχνία.

ΕΝΔΕΙΞΗ ABS ⁽¹⁴⁾

Η ενδεικτική λυχνία ανάβει μόλις ανοίξει ο κεντρικός διακόπτης και σβήνει μόλις η μοτοσικλέτα υπερβεί την ταχύτητα των 5 χλμ/ώρα (3 μίλια).

Εάν υπάρξει πρόβλημα με το σύστημα ABS (Σύστημα Αντιμπλοκαρίσματος Τροχών) η ενδεικτική λυχνία ανάβει. Το σύστημα ABS δεν λειτουργεί όταν η ενδεικτική λυχνία είναι αναμμένη ή αναβοσβήνει αλλά το σύστημα φρένων λειτουργεί κανονικά.

ΣΗΜΕΙΩΣΗ: Εάν η ενδεικτική λυχνία του συστήματος ABS σβήνει προτού εκκινήσετε την μοτοσικλέτα ελέγξτε την λειτουργία της κλείνοντας και ανοίγοντας τον κεντρικό διακόπτη. Η ενδεικτική λυχνία ABS μπορεί να σβήσει όταν ο κινητήρας λειτουργήσει σε υψηλές στροφές και προτού εκκινήσετε την μοτοσικλέτα. Εάν η ενδεικτική λυχνία ABS δεν ανάβει όταν ανοίγετε τον κεντρικό διακόπτη θα πρέπει να απευθυνθείτε στον Επίσημο Συνεργάτη Suzuki για να ελέγξει το σύστημα.

▲ ΠΡΟΕΙΔΟΠΟΙΗΣΗ

Οδηγώντας την μοτοσικλέτα με την ενδεικτική λυχνία ABS αναμμένη είναι επικίνδυνο.

Εάν η ενδεικτική λυχνία ABS ανάψει ή αρχίσει να αναβοσβήνει ενώ οδηγείτε, σταματήστε την μοτοσικλέτα και κλείστε τον κεντρικό διακόπτη. Ανοίξτε τον κεντρικό διακόπτη μετά από λίγο και ελέγξτε εάν η ενδεικτική λυχνία ανάβει.

- Εάν η λυχνία σβήσει μετά την οδήγηση, το σύστημα ABS λειτουργεί.
- Εάν η λυχνία δεν σβήσει, το σύστημα ABS δεν λειτουργεί, και τα φρένα λειτουργούν χωρίς αυτό. Θα πρέπει να απευθυνθείτε άμεσα στον Επίσημο Συνεργάτη Suzuki για να ελέγξει το σύστημα.

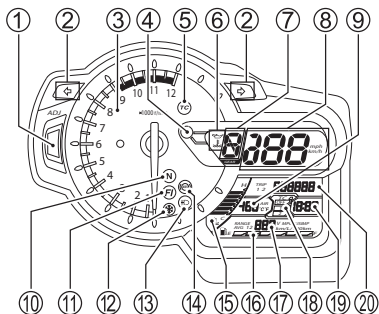

ΕΝΔΕΙΞΗ ΘΕΡΜΟΚΡΑΣΙΑΣ ΨΥΚΤΙΚΟΥ

“” ⑩

Η θερμοκρασία ψυκτικού εμφανίζεται με την ένδειξη LCD ⑮, το σύμβολο ⑥ και την ενδεικτική λυχνία ④.

Όταν η θερμοκρασία ψυκτικού είναι υψηλότερη από τους 116°C (241°F) εμφανίζονται και τα έξι τμήματα του δείκτη LCD. Όταν η θερμοκρασία ψυκτικού φθάσει τους 120°C (248°F) η ενδεικτική λυχνία ④ ανάβει. Εάν εμφανίζονται και τα έξι τμήματα του δείκτη θερμοκρασίας ⑩, σβήστε τον κινητήρα, και αφήστε τον να κρυώσει. Στην συνέχεια ελέγξτε την στάθμη ψυκτικού υγρού.

ΣΗΜΑΝΤΙΚΗ ΣΗΜΕΙΩΣΗ

Οδηγώντας την μοτοσικλέτα με υψηλή θερμοκρασία ψυκτικού, μπορεί να προκληθεί σοβαρή ζημιά στον κινητήρα. Εάν ανάψει η ενδεικτική λυχνία, σβήστε τον κινητήρα και αφήστε τον να κρυώσει.

Μην λειτουργήσετε τον κινητήρα μέχρις ότου η ενδεικτική λυχνία σβήσει.

ΕΝΔΕΙΞΗ ΚΑΥΣΙΜΟΥ ⑯

Ο μετρητής καυσίμου δείχνει την ποσότητα καυσίμου που υπάρχει στο ρεζερβουάρ. Εμφανίζονται και τα 6 τμήματα του όταν το ρεζερβουάρ είναι πλήρες. Όταν η στάθμη βενζίνης πέσει χαμηλότερα από 4.5 λίτρα (4.8/4.0 US/lmp. qt), η ένδειξη αναβοσβήνει. Μόλις η στάθμη βενζίνης πέσει χαμηλότερα από 1.5 λίτρα (1.6/1.3 US/lmp. qt), η ένδειξη παραμένει συνεχώς αναμένη.

Ρεζερβουάρ	Περίπου 1.5 Λίτρα	Περίπου 4.5 Λίτρα	Πλήρες
Μετρητής στάθμης			
Σύμβολο			

ΣΗΜΕΙΩΣΗ:

- Η ένδειξη στάθμης καυσίμου δεν λειτουργεί σωστά όταν η μοτοσικλέτα βρίσκεται στηριγμένη στο πλάγιο σταντ. Ανοίξτε τον κεντρικό διακόπτη με την μοτοσικλέτα κάθετη προς τον δρόμο.
- Μόλις η ένδειξη αρχίσει και αναβοσβήνει, ανεφοδιαστείτε άμεσα με βενζίνη. Επίσης, το τελευταίο τμήμα της ένδειξης αναβοσβήνει όταν το ρεζερβουάρ είναι σχεδόν άδειο.

ΜΕΤΡΗΤΗΣ ΣΤΙΓΜΙΑΙΑΣ ΚΑΤΑΝΑΛΩΣΗΣ ΚΑΥΣΙΜΟΥ/ΜΕΤΡΗΤΗΣ ΜΕΣΗΣ ΚΑΤΑΝΑΛΩΣΗΣ ΚΑΥΣΙΜΟΥ/ΜΕΤΡΗΤΗΣ ΕΥΡΟΥΣ ΟΔΗΓΗΣΗΣ/ΒΟΛΤΟΜΕΤΡΟ ⑰

Η οθόνη έχει 4 λειτουργίες: μετρητής στιγμιαίας κατανάλωσης καυσίμου, μετρητής μέσης κατανάλωσης καυσίμου, μετρητής εύρους οδήγησης και βολτόμετρο. Όταν ο κεντρικός διακόπτης ανοίξει, εμφανίζεται στην οθόνη η παρακάτω ένδειξη για 2 δευτερόλεπτα. Η ένδειξη καταγράφεται στην μνήμη όταν ο κεντρικός διακόπτης κλείσει και εμφανίζεται όταν αυτός ανοίξει και πάλι.

Ένδειξη χλμ/λίτρο



Ένδειξη λίτρα/100 χλμ

• χλμ/λίτρο σε λίτρα/100 χλμ.

Ορίστε τον μετρητή στην ένδειξη στιγμιαίας κατανάλωσης ή μέσης κατανάλωσης και μετά πατήστε και κρατήστε πατημένο για 2 δευτερόλεπτα τον διακόπτη κατάστασης για να αλλάξετε την ένδειξη από χλμ/λίτρο σε λίτρα/100 χλμ.

• Μίλια/γαλόνι σε χλμ/λίτρο (λίτρα/100 χλμ)

Ένδειξη μίλια/γαλόνι



Ένδειξη χλμ/λίτρο

Ορίστε τον μετρητή στην ένδειξη οδόμετρου και πατήστε και κρατήστε πατημένο για 2 δευτερόλεπτα το μπουτόν ADJ ① για να αλλάξετε την ένδειξη από Μίλια/γαλόνι σε χλμ/λίτρο (λίτρα/100 χλμ).

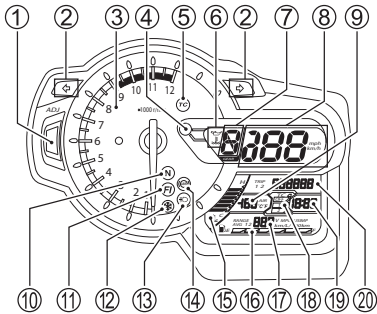

Για να αλλάξετε την ένδειξη, πατήστε τον διακόπτη MODE στο αριστερό τιμόνι (προς τα κάτω). Η ένδειξη αλλάζει με την παρακάτω σειρά.

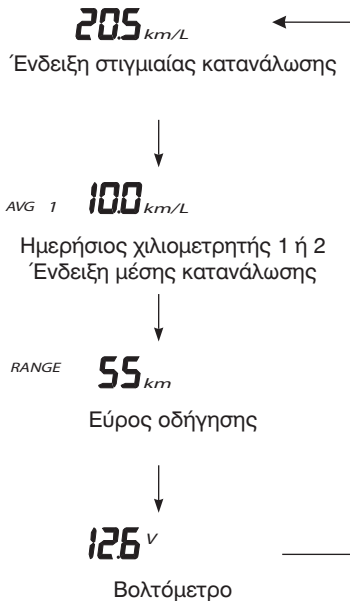

Μετρητής στιγμιαίας κατανάλωσης καυσίμου

Ο μετρητής αυτός δείχνει την στιγμιαία κατανάλωση καυσίμου μόνον όταν η μοτοσικλέτα κινείται. Έτσι, όταν η μοτοσικλέτα είναι σταματημένη, εμφανίζεται η ένδειξη “---.”. Οι τιμές του μετρητή αυτού είναι από 0.1 μέχρι 50.0 (χλμ/λίτρο, λίτρα/100 χλμ) ή από 0.1 μέχρι 99.9 (μίλια/γαλόνι).

ΣΗΜΕΙΩΣΗ: Η ένδειξη είναι κατ' εκτίμηση. Οι ενδείξεις μπορεί να διαφέρουν από την πραγματική κατανάλωση.

Μετρητής μέσης κατανάλωσης καυσίμου

Ο μετρητής κατανάλωσης καυσίμου δείχνει την σχέση κατανάλωσης μεταξύ των ημερήσιων χιλιομετρικών 1 και 2. Οι τιμές μέσης κατανάλωσης ξεκινούν από 0.1 και φθάνουν στο 99.9 (χλμ/λίτρο, μίλια/γαλόνι και λίτρα/100 χλμ.) Ο μετρητής σταματά στην ένδειξη 99.9. Ο μετρητής δείχνει την ένδειξη “---” όταν ο ημερήσιος χιλιομετρικός δείχνει 0.0. Για να μηδενίζετε τον μετρητή μέσης κατανάλωσης καυσίμου μηδενίστε τον ημερήσιο χιλιομετρική.

ΣΗΜΕΙΩΣΗ: Η ένδειξη είναι κατ' εκτίμηση. Οι ενδείξεις μπορεί να διαφέρουν από την πραγματική κατανάλωση.

Μετρητής εύρους οδήγησης

Ο μετρητής εύρους οδήγησης εμφανίζει την υπολογιζόμενη απόσταση που μπορεί να καλύψετε με το διαθέσιμο καύσιμο που υπάρχει στην μοτοσικλέτα. Οι εμφανιζόμενες τιμές ξεκινούν από 0 μέχρι 999 χλμ (μίλια). Η ένδειξη του μετρητή εύρους οδήγησης ανανεώνεται μετά τον ανεφοδιασμό σε καύσιμο. Όμως, μπορεί να μην ανανεωθεί εάν η ποσότητα καυσίμου που συμπληρωθεί είναι μικρή.

Επίσης, δεν ανανεώνεται εάν η μοτοσικλέτα είναι στηριγμένη στο πλάγιο σταντ. Ελέγξτε την ένδειξη του μετρητή εύρους οδήγησης με το πλάγιο σταντ κλειστό. Όταν αποσυνδεθεί η μπαταρία ο μετρητής εύρους οδήγησης θα μηδενιστεί. Σε αυτή την περίπτωση η ένδειξη στον μετρητή είναι “---” μέχρις ότου οδηγήσετε την μοτοσικλέτα για μερικά χιλιόμετρα.

ΣΗΜΕΙΩΣΗ:

- Το εύρος οδήγησης (απόσταση) είναι τιμή κατ' εκτίμηση. Η ένδειξη μπορεί να διαφέρει από την πραγματική τιμή.
- Ο μετρητής δεν δείχνει την τιμή μέσης κατανάλωσης για τον υπολογισμό του εύρους οδήγησης (απόσταση) με αποτέλεσμα η τιμή αυτή να διαφέρει από την τιμή του μετρητή μέσης κατανάλωσης καυσίμου.

Βολτόμετρο

Εμφανίζει την τάση της μπαταρίας με τιμές από 10.0 έως 16.0V.

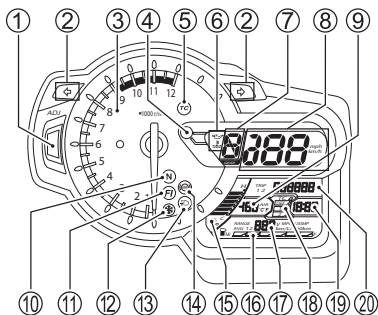

ΕΝΔΕΙΞΗ ΣΥΣΤΗΜΑΤΟΣ ΕΛΕΓΧΟΥ ΠΡΟΣΦΥΣΗΣ ¹⁸

Οι ρυθμίσεις του συστήματος ελέγχου πρόσφυσης εμφανίζονται με τις ενδείξεις OFF, 1 ή 2.

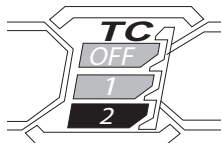

ΣΗΜΕΙΩΣΗ: Για λεπτομέρειες σχετικά με το σύστημα ελέγχου πρόσφυσης ανατρέξτε στην σελίδα 2-25.

ΡΟΛΟΙ ¹⁹

12:00

Η ένδειξη της ώρας εμφανίζεται όταν ο κεντρικός διακόπτης είναι ανοικτός. Η ένδειξη της ώρας εμφανίζεται σε 12ωρη βάση. Για να ρυθμίσετε την ένδειξη ώρας, ακολουθήστε την παρακάτω διαδικασία.

Πατήστε και κρατήστε πατημένο το διακόπτη MODE στο αριστερό τιμόνι (πάνω ή κάτω) ταυτόχρονα με το μπουτόν ADJ ¹ για 2 δευτερόλεπτα και μέχρις ότου η ένδειξη ώρας αναβοσβήνει. Πατήστε το διακόπτη MODE (πάνω ή κάτω) για να ρυθμίσετε την ένδειξη των ωρών.

Πατήστε το μπουτόν ADJ ¹ για να ρυθμίσετε την ένδειξη λεπτών της ώρας. Πατήστε και κρατήστε πατημένο τον διακόπτη MODE στο αριστερό τιμόνι (πάνω ή κάτω) ταυτόχρονα με το μπουτόν ADJ ¹ για 2 δευτερόλεπτα για να ολοκληρώσετε την ρύθμιση.

ΣΗΜΕΙΩΣΗ:

- Όταν το μπουτόν ή ο διακόπτης είναι πατημένα οι ενδείξεις στην οθόνη αλλάζουν συνεχόμενα.
- Η ένδειξη ώρας μπορεί να ρυθμιστεί μόνον όταν ο κεντρικός διακόπτης είναι ανοικτός.
- Το ρολόι τροφοδοτείται από την τάση της μπαταρίας της μοτοσικλέτας. Εάν η μοτοσικλέτα πρόκειται να μην χρησιμοποιηθεί για περισσότερο από δύο μήνες, αφαιρέστε την μπαταρία.

ΟΔΟΜΕΤΡΟ/ΗΜΕΡΗΣΙΟΣ ΧΙΛΙΟΜΕΤΡΗΤΗΣ/ ΦΩΤΕΙΝΟΤΗΤΑ ΠΙΝΑΚΑ ΟΡΓΑΝΩΝ ⑳

Η οθόνη έχει 4 λειτουργίες, οδόμετρο, δύο ημερήσιους χιλιομετρητές και φωτεινότητα πίνακα οργάνων. Όταν ο κεντρικός διακόπτης ανοίξει, η οθόνη δείχνει την παρακάτω ένδειξη ελέγχου λειτουργίας. Μόλις ο κεντρικός διακόπτης κλείσει η ένδειξη αποθηκεύεται και ξαναεμφανίζεται όταν ο κεντρικός διακόπτης ανοίξει και πάλι.

km/h \rightleftarrows mph

ΣΗΜΕΙΩΣΗ:

- Θέστε την οθόνη στην ένδειξη οδομέτρου, πατήστε και κρατήστε πατημένο για 2 δευτερόλεπτα το μπουτόν ADJ ① για να αλλάξετε την ένδειξη μεταξύ χλμ/ώρα και μίλια/ώρα.
- Επιλέξτε την ένδειξη χλμ/ώρα ή μίλια/ώρα βάσει της ισχύουσας νομοθεσίας.
- Ελέγξτε ότι εμφανίζεται η επιλεγθείσα ένδειξη χλμ/ώρα ή μίλια/ώρα μετά την ρύθμιση που πραγματοποιήσατε.

Για να αλλάξετε την ένδειξη, πατήστε τον διακόπτη MODE στο αριστερό τιμόνι (πάνω). Η ένδειξη αλλάζει ως εξής.



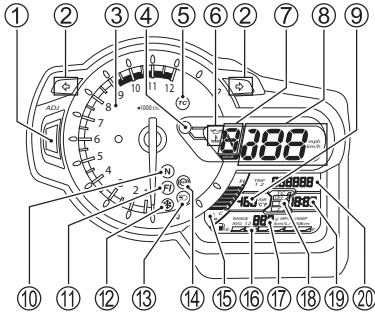

Οδόμετρο

Το οδόμετρο καταγράφει τα συνολικά χιλιόμετρα που έχει διανύσει η μοτοσικλέτα.

ΣΗΜΕΙΩΣΗ: Η ένδειξη του οδομέτρου σταματά στο 999999 όταν η συνολική διανυθείσα απόσταση υπερβεί αυτή την τιμή.

Ημερήσιοι χιλιομετρητές

Οι δύο ημερήσιοι χιλιομετρητές είναι μηδενιζόμενοι. Μπορούν να καταγράψουν την απόσταση ταξιδιού και την απόσταση μεταξύ ανεφοδιασμών σε καύσιμο.

Για να μηδενίσετε κάποιον από τους δύο ημερήσιους χιλιομετρητές πατήστε το μπουτόν ADJ ① για δύο δευτερόλεπτα όταν στην οθόνη εμφανίζεται ο μετρητής που επιθυμείτε να μηδενίσετε. Όταν μηδενίζετε κάποιον από του δύο ημερήσιους χιλιομετρητές, μηδενίζεται και ο μετρητής κατανάλωσης καυσίμου.

ΣΗΜΕΙΩΣΗ: Όταν ο ημερήσιος χιλιομετρητής υπερβεί την τιμή 9999,9, αυτός αυτόματα μηδενίζεται και ξεκινά από το 0,0.

Φωτεινότητα πίνακα οργάνων

Θέστε την ένδειξη του πίνακα οργάνων στην κατάσταση φωτεινότητας.

Πατώντας το μπουτόν ADJ ①, διαφοροποιείτε την φωτεινότητα του πίνακα οργάνων σε 6 επίπεδα. Η ένδειξη φωτεινότητας εμφανίζει τις ενδείξεις "0" (ελάχιστη) μέχρις "000000" (μέγιστο).

▲ ΠΡΟΕΙΔΟΠΟΙΗΣΗ

Ο χειρισμός της οθόνης ενώ η μοτοσικλέτα κινείται, μπορεί να αποδειχτεί επικίνδυνη. Εάν κρατάτε το τιμόνι με το ένα χέρι, μειώνεται η ικανότητα ελέγχου της μοτοσικλέτας.

Κρατάτε το τιμόνι πάντα με τα δύο χέρια ενώ οδηγείτε.

ΑΡΙΣΤΕΡΑ ΧΕΙΡΙΣΤΗΡΙΑ

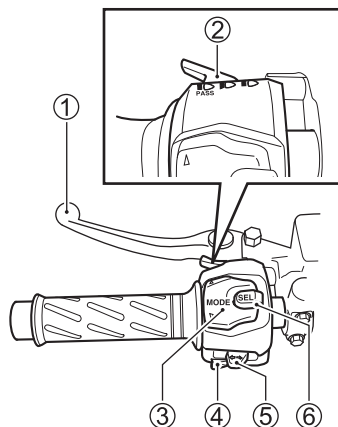

ΜΑΝΕΤΑ ΣΥΜΠΛΕΚΤΗ ①

Η μανέτα συμπλέκτη χρησιμοποιείται για την απεμπλοκή του πίσω τροχού όταν ξεκινάτε τον κινητήρα ή κατά την αλλαγή ταχυτήτων στο κιβώτιο. Τραβώντας την μανέτα αποσυμπλέκεται ο συμπλέκτης.

Ρύθμιση Μανέτας συμπλέκτη

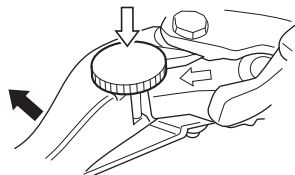

Η απόσταση μεταξύ της λαβής τιμονιού και της μανέτας συμπλέκτη μπορεί να ρυθμιστεί σε 4 θέσεις. Για να αλλάξετε την ρύθμιση σπρώξτε την μανέτα προς τα μπροστά και γυρίστε τον ρυθμιστή στην επιθυμητή θέση. Όταν αλλάζετε την θέση της μανέτας του συμπλέκτη προσέχετε ώστε ο ρυθμιστής να βρίσκεται στην σωστή θέση - η προέκταση που βρίσκεται στην μανέτα να εισέλθει στην εγκοπή του ρυθμιστή. Η μοτοσυκλέτα παραδίδεται από το εργοστάσιο με ρυθμισμένη την μανέτα συμπλέκτη στην θέση 2.

⚠ ΠΡΟΕΙΔΟΠΟΙΗΣΗ

Η ρύθμιση της μανέτας του συμπλέκτη ενώ οδηγείτε είναι επικίνδυνη. Οδηγώντας τη μοτοσυκλέτα με το ένα χέρι μπορεί να οδηγήσει σε απώλεια του ελέγχου της. Οδηγείτε πάντοτε κρατώντας το τιμόνι με τα δύο χέρια.

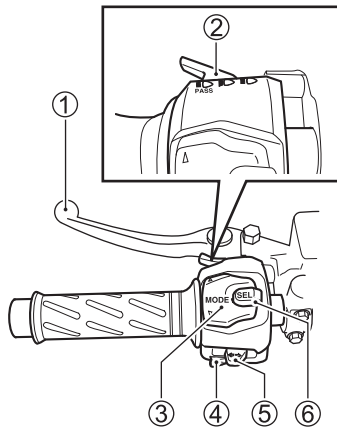

ΔΙΑΚΟΠΤΗΣ ΦΩΤΩΝ ②

Θέση “☞”

Ανάβουν τα εμπρός και πίσω φώτα πορείας.

Θέση “☛☞”

Ανάβουν ο εμπρός και ο πίσω φανός θέσεως. Ανάβει επίσης η ενδεικτική λυχνία μεγάλης σκάλας.

ΜΠΟΥΤΟΝ ΣΙΝΙΑΛΟΥ

Πιέστε το μπουτόν για να ανάψει η μεγάλη σκάλα του προβολέα.

ΣΗΜΑΝΤΙΚΗ ΣΗΜΕΙΩΣΗ

Η επικόλληση αυτοκόλλητων στον προβολέα μπορεί να προκαλέσει ζημιά σε αυτόν. Μην επικολάτε αυτοκόλλητα στον προβολέα.

ΔΙΑΚΟΠΤΗΣ MODE ③

Ο διακόπτης MODE έχει την ίδια λειτουργία με τον διακόπτη SELECT. Ανατρέξτε στα κεφάλαια ΠΙΝΑΚΑΣ ΟΡΓΑΝΩΝ και ΣΥΣΤΗΜΑ ΕΛΕΓΧΟΥ ΠΡΟΣΦΥΣΗΣ για λεπτομέρειες.

ΣΗΜΕΙΩΣΗ: Για αναλυτικές πληροφορίες σχετικά με το σύστημα ελέγχου πρόσφυσης ανατρέξτε στην σελίδα 2-25.

ΜΠΟΥΤΟΝ ΚΟΡΝΑΣ “☛” ④

Πιέστε το μπουτόν για να ηχήσει η κόρνα.

ΔΙΑΚΟΠΤΗΣ ΦΛΑΣ ⑤

Μετακινώντας τον διακόπτη στη θέση “☛”, ανάβουν τα αριστερά φλας. Μετακινώντας τον διακόπτη στη θέση “☞” ανάβουν τα δεξιά φλας. Ταυτόχρονα, αναβοσβήνει και η αντίστοιχη ενδεικτική λυχνία των φλας. Πιέστε τον διακόπτη προς τα μέσα ώστε να σταματήσει η λειτουργία των φλας.

▲ ΠΡΟΕΙΔΟΠΟΙΗΣΗ

Η μη χρησιμοποίηση των φλας ή το να τα αφήνετε αναμένα μπορεί να αποδειχθεί επικίνδυνο. Οι άλλοι οδηγοί μπορεί να εκτιμήσουν λανθασμένα τις προθέσεις σας και να προκληθεί ατύχημα.

Χρησιμοποιείτε πάντα τα φλας προειδοποιώντας για την πρόθεσή σας να αλλάξετε λωρίδα κυκλοφορίας ή πορεία.

Βεβαιωθείτε ότι κλείνετε τα φλας μετά την ολοκλήρωση του ελιγμού.

ΔΙΑΚΟΠΤΗΣ ΣΥΣΤΗΜΑΤΟΣ ΕΛΕΓΧΟΥ ΠΡΟΣΦΥΣΗΣ ⑥

Σύστημα ελέγχου πρόσφυσης

Όταν το σύστημα ελέγχου πρόσφυσης ανιχνεύσει σπινάρισμα του πίσω τροχού αυτόματα ελέγχει την ισχύ του κινητήρα για να μειώσει την επιπλέον ισχύ. Η ενδεικτική λυχνία του συστήματος ελέγχου πρόσφυσης αναβοσβήνει κατά την διάρκεια ελέγχου της ισχύος του κινητήρα.

⚠ ΠΡΟΕΙΔΟΠΟΙΗΣΗ

Μην επαφίστε στο σύστημα ελέγχου πρόσφυσης.

Το σύστημα ελέγχου πρόσφυσης δεν μπορεί να ελέγξει αποτελεσματικά την ισχύ του κινητήρα σε ορισμένες περιπτώσεις. Το σύστημα δεν μπορεί να ελέγξει το σπινάρισμα του πίσω τροχού κατά το στρίψιμο με υψηλές ταχύτητες, σε υπερβολικό πλάγισμα, στην διάρκεια φρεναρίσματος. Βεβαιωθείτε ότι οδηγείτε την μοτοσικλέτα με ανάλογη ταχύτητα βάσει των οδηγικών ικανοτήτων σας, την κατάσταση του οδοστρώματος και τις καιρικές συνθήκες.

⚠ ΠΡΟΕΙΔΟΠΟΙΗΣΗ

Η αντικατάσταση των ελαστικών της μοτοσικλέτας με διαφορετικού τύπου ή μεγέθους είναι επικίνδυνο. Όταν αντικαθιστάται τα ελαστικά βεβαιωθείτε ότι τοποθετείτε τα σωστά. Εάν τοποθετήσετε διαφορετικά ελαστικά στην μοτοσικλέτα, το σύστημα ελέγχου πρόσφυσης δεν θα λειτουργήσει σωστά.

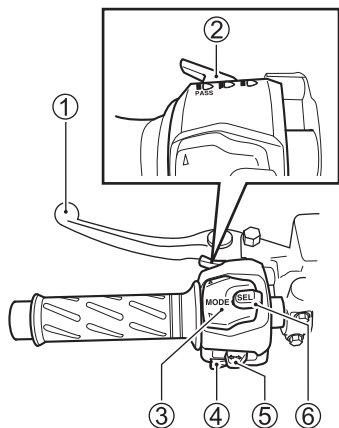

ΣΗΜΕΙΩΣΗ:

- Κατά την διάρκεια ελέγχου της ισχύος του κινητήρα από το σύστημα ελέγχου πρόσφυσης ο ήχος του κινητήρα και της εξάτμισης διαφοροποιείται.
- Όταν ο εμπρός τροχός δεν βρίσκεται σε πλήρη επαφή με το οδόστρωμα λόγω ξαφνικής επιτάχυνσης, το σύστημα ελέγχου πρόσφυσης ελέγχει την ισχύ του κινητήρα.
- Όταν ο εμπρός ή ο πίσω τροχός δεν βρίσκονται σε πλήρη επαφή με το οδόστρωμα όπως όταν οδηγείτε σε ανώμαλο έδαφος, το σύστημα ελέγχου πρόσφυσης ελέγχει την ισχύ του κινητήρα.
- Κατά την διάρκεια ελέγχου της ισχύος του κινητήρα από το σύστημα ελέγχου πρόσφυσης οι στροφές του κινητήρα δεν αυξάνουν ακόμα και εάν ανοίγετε περισσότερο το γκάζι. Εάν κάτι τέτοιο συμβεί, κλείστε εντελώς το γκάζι για να επανέλθει στην κανονική του λειτουργία.

Το σύστημα ελέγχου πρόσφυσης διαθέτει τις εξής θέσεις επιλογής: OFF, 1 και 2.

<OFF>

Το σύστημα ελέγχου πρόσφυσης δεν ελέγχει την ισχύ του κινητήρα ακόμα και εάν ο πίσω τροχός σπινάρει.

<1>

Στην κατάσταση αυτή το επίπεδο ελέγχου του συστήματος είναι χαμηλό και έτσι επιτρέπει ένα συγκεκριμένο βαθμό σπιναρίσματος του πίσω τροχού μέχρις ότου το σύστημα ελέγξει την ισχύ του κινητήρα.

<2>

Στην κατάσταση αυτή το επίπεδο ελέγχου του συστήματος είναι υψηλό και έτσι επιτρέπει ένα ελάχιστο βαθμό σπιναρίσματος του πίσω τροχού (μικρότερο από εκείνο της θέσης <1>) μέχρις ότου το σύστημα ελέγξει την ισχύ του κινητήρα.

▲ ΠΡΟΕΙΔΟΠΟΙΗΣΗ

Η μη επιλογή κατάστασης λειτουργίας του συστήματος ελέγχου πρόσφυσης προτού οδηγήσετε την μοτοσικλέτα μπορεί να αποβεί επικίνδυνη.

Επιλέξτε την κατάσταση λειτουργίας του συστήματος ελέγχου πρόσφυσης προτού οδηγήσετε την μοτοσικλέτα.

Επιλογή κατάστασης

1. Πατήστε τον διακόπτη ⑥ επιλογής κατάστασης ελέγχου συστήματος πρόσφυσης.

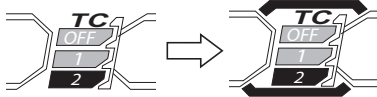

2. Πατήστε το διακόπτη επιλογής (πάνω, κάτω) ③ για να επιλέξετε την κατάσταση ελέγχου συστήματος πρόσφυσης που επιθυμείτε. Η ένδειξη στην οθόνη διαφοροποιείται με την παρακάτω σειρά.

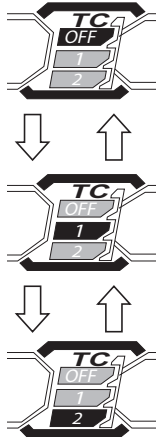

3. Πατήστε τον διακόπτη επιλογής ⑥ για να ακυρώσετε την επιλεγμένη κατάσταση. Η ένδειξη στην οθόνη επιστρέφει στην αρχική κατάσταση.

ΣΗΜΕΙΩΣΗ:

- Βεβαιωθείτε ότι το γκάτζι είναι κλειστό όταν διαφοροποιείτε την επιλογή κατάστασης ελέγχου πρόσφυσης. Εάν το γκάτζι δεν είναι πλήρως κλειστό, το τμήμα της οθόνης για την επιλεγείσα κατάσταση θα αναβοσβήνει.
- Η επιλεγείσα κατάσταση παραμένει στην μνήμη, ακόμα και εάν κλείσετε τον κεντρικό διακόπτη.
- Η επιλεγείσα κατάσταση παραμένει στην μνήμη, ακόμα και εάν η μπαταρία αποφορτισθεί πλήρως ή αποσυνδεθεί και αφαιρεθεί από την μοτοσικλέτα.

ΔΕΞΙΑ ΧΕΙΡΙΣΤΗΡΙΑ

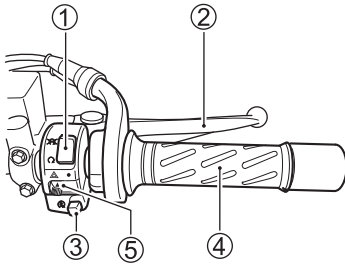

ΔΙΑΚΟΠΤΗΣ ΚΙΝΗΤΗΡΑ ①

Θέση “X”

Το κύκλωμα ανάφλεξης είναι κλειστό. Ο κινητήρας δεν μπορεί να εκκινήσει.

Θέση “O”

Το κύκλωμα ανάφλεξης είναι ανοικτό και ο κινητήρας μπορεί να εκκινήσει.

ΜΑΝΕΤΑ ΕΜΠΡΟΣΘΙΟΥ ΦΡΕΝΟΥ ②

Το εμπρόσθιο φρένο ενεργοποιείται με το τράβηγμα της μανέτας προς τη λαβή γκαζιού. Αυτή η μοτοσικλέτα είναι εξοπλισμένη με δισκόφρενο και για αυτό δεν απαιτείται υπερβολική πίεση στην μανέτα για να σταματήσει η μοτοσικλέτα. Μαζί με το τράβηγμα της μανέτας ανάβει και ο πίσω φανός φρένου.

Ρύθμιση Μανέτας Εμπρόσθιου Φρένου

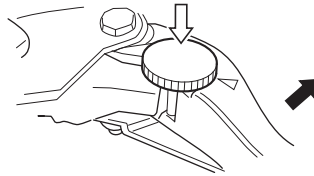

Η απόσταση μεταξύ της λαβής γκαζιού και της μανέτας εμπρόσθιου φρένου μπορεί να ρυθμιστεί σε 5 θέσεις. Για να αλλάξετε την ρύθμιση σπρώξτε την μανέτα προς τα μπροστά και γυρίστε τον ρυθμιστή στην επιθυμητή θέση. Όταν αλλάξετε την θέση της μανέτας του εμπρόσθιου φρένου προσέχετε ώστε ο ρυθμιστής να βρίσκεται στην σωστή θέση - η προέκταση που βρίσκεται στην μανέτα να εισέλθει στην εγκοπή του ρυθμιστή. Η μοτοσικλέτα παραδίδεται από το εργοστάσιο με ρυθμισμένη την μανέτα εμπρόσθιου φρένου στην θέση 3.

▲ ΠΡΟΕΙΔΟΠΟΙΗΣΗ

Η ρύθμιση της μανέτας του εμπρόσθιου φρένου ενώ οδηγείτε είναι επικίνδυνη. Οδηγώντας τη μοτοσικλέτα με το ένα χέρι μπορεί να οδηγήσει σε απώλεια του ελέγχου της.

Οδηγείτε πάντοτε κρατώντας το τιμόνι με τα δύο χέρια.

ΜΠΟΥΤΟΝ ΜΙΖΑΣ “C” ③

Το μπουτόν αυτό χρησιμοποιείται για να λειτουργήσει η μίζα. Με τον κεντρικό διακόπτη ανοικτό, τον διακόπτη κινητήρα στη θέση “C” και το κιβώτιο ταχυτήτων στην νεκρά, πιέστε το μπουτόν μίζας για να εκκινήσετε τον κινητήρα.

ΣΗΜΕΙΩΣΗ: Η μοτοσικλέτα αυτή έχει εφοδιαστεί με σύστημα απενεργοποίησης του κυκλώματος ανάφλεξης και εκκίνησης. Ο κινητήρας μπορεί να εκκινήσει μόνο όταν:

- Στο κιβώτιο ταχυτήτων έχει επιλεγεί νεκρά και ο συμπλέκτης είναι πατημένος, ή
- Στο κιβώτιο ταχυτήτων έχει επιλεγεί κάποια σχέση, το πλάγιο σταντ είναι στην κλειστή θέση (πάνω) και ο συμπλέκτης πατημένος.

ΣΗΜΕΙΩΣΗ: Ο προβολέας θα σβήσει όταν πατηθεί το μπουτόν της μίζας.

ΣΗΜΑΝΤΙΚΗ ΣΗΜΕΙΩΣΗ

Για να αποφύγετε ζημιά στο ηλεκτρικό κύκλωμα, μην λειτουργείτε την μίζα πάνω από πέντε δευτερόλεπτα κάθε φορά.

Εάν ο κινητήρας δεν εκκινήσει μετά από μερικές προσπάθειες, ελέγξτε την τροφοδοσία καυσίμου και το σύστημα ανάφλεξης.

Ανατρέξτε στο κεφάλαιο ΔΙΑΓΝΩΣΗ ΒΛΑΒΩΝ αυτού του εγχειριδίου.

ΛΑΒΗ ΓΚΑΖΙΟΥ ④

Με την λαβή του γκαζιού ελέγχονται οι στροφές λειτουργίας του κινητήρα. Περιστρέψτε την προς το μέρος σας για να αυξήσετε τις στροφές λειτουργίας του κινητήρα. Περιστρέψτε την προς τα εμπρός για να μειώσετε τις στροφές του κινητήρα.

ΔΙΑΚΟΠΤΗΣ ΦΩΤΩΝ ΑΝΑΓΚΗΣ**(ALARM) ⑤**

Και οι τέσσερις λυχνίες των φλας μαζί με την ενδεικτική λυχνία αναβοσβήνουν ταυτόχρονα όταν ο διακόπτης ανοίξει και ο κεντρικός διακόπτης βρίσκεται στην θέση “ON” ή “P”.

Χρησιμοποιήστε τα φώτα ανάγκης για να προειδοποιήσετε τα υπόλοιπα οχήματα σε περίπτωση έκτακτης στάθμευσης ή σε περίπτωση που η μοτοσικλέτα σας εμποδίζει την κυκλοφορία.

ΤΑΠΑ ΡΕΖΕΡΒΟΥΑΡ

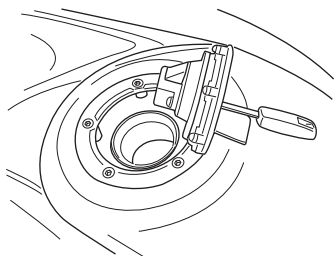
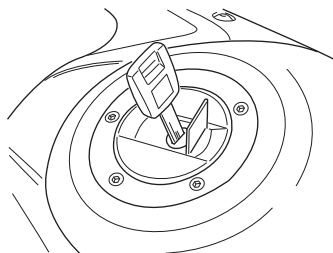

Για να ανοίξετε την τάπα ρεζερβουάρ, βάλτε το κλειδί στην κλειδαριά του και στρέψτε το δεξιόστροφα. Με το κλειδί στην κλειδαριά, ανασηκώστε και ανοίξετε την τάπα. Για να κλείσετε την τάπα, πιέστε την προς τα κάτω με το κλειδί στην κλειδαριά της.

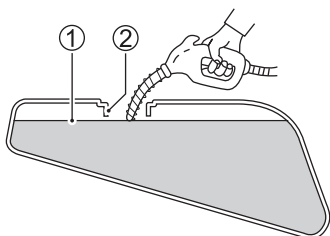

- ① Στάθμη καυσίμου
- ② Λαιμός ρεζερβουάρ

▲ ΠΡΟΕΙΔΟΠΟΙΗΣΗ

Μην παραγεμίζετε το ρεζερβουάρ γιατί μπορεί να προκληθεί υπερχειλίση όταν το καύσιμο ζεσταθεί από την θερμότητα του κινητήρα ή τον ήλιο και διασταλεί. Το καύσιμο που χύνεται μπορεί να αναφλεγεί. Ποτέ μην γεμίζετε το ρεζερβουάρ πάνω από το κατώτερο σημείο του λαιμού πλήρωσης.

▲ ΠΡΟΕΙΔΟΠΟΙΗΣΗ

Η βενζίνη και οι αναθυμιάσεις της είναι υπερβολικά εύφλεκτες και τοξικές. Κατά τον ανεφοδιασμό, μπορεί να προκληθεί έκρηξη ή δηλητηρίαση.

- Σβήστε τον κινητήρα και απομακρύνετε πηγές θερμότητας, φλόγες και σπίθες.
- Ανεφοδιάζετε την μοτοσυκλέτα μόνο σε υπαίθριους και καλά αεριζόμενους χώρους.
- Μην καπνίζετε.
- Σκουπίστε άμεσα τις σταγόνες που θα χυθούν.
- Αποφεύγετε την εισπνοή των αναθυμιάσεων της βενζίνης.
- Κρατήστε παιδιά και κατοικίδια ζώα μακριά.

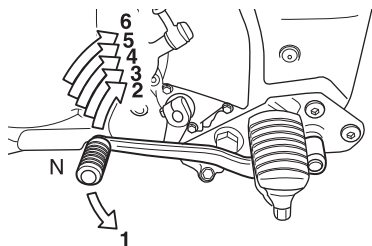
ΜΟΧΛΟΣ ΕΠΙΛΟΓΗΣ ΤΑΧΥΤΗΤΩΝ

Αυτή η μοτοσυκλέτα είναι εφοδιασμένη με κιβώτιο 6 ταχυτήτων που λειτουργεί όπως φαίνεται στην εικόνα. Για να αλλάξετε σωστά την σχέση στο κιβώτιο ταχυτήτων, τραβήξτε την μανέτα του συμπλέκτη και κλείστε το γκάτσι την στιγμή που λειτουργείτε τον μοχλό επιλογής ταχυτήτων. Κινήστε τον μοχλό προς τα πάνω για να ανεβάσετε ταχύτητα και προς τα κάτω για να κατεβάσετε. Η νεκρά βρίσκεται μεταξύ της 1ης και 2ης ταχύτητας. Όταν επιθυμείτε την επιλογή νεκράς, κινήστε τον μοχλό επιλογής ταχυτήτων κατά μισή διαδρομή προς τα πάνω ή κάτω μεταξύ 1ης και 2ης ταχύτητας.

ΣΗΜΕΙΩΣΗ: Όταν στο κιβώτιο ταχυτήτων έχει γίνει επιλογή νεκράς, ανάβει η πράσινη λυχνία στον πίνακα οργάνων. Ωστόσο, παρότι η ενδεικτική λυχνία ανάβει, αφήστε τον συμπλέκτη σιγά και προσεκτικά ώστε να επιβεβαιώσετε ότι το κιβώτιο βρίσκεται στη νεκρά.

Μειώνετε την ταχύτητα της μοτοσυκλέτας πριν κατεβάσετε σχέση στο κιβώτιο. Κατά την επιλογή μικρότερης σχέσης θα πρέπει να αυξάνετε τις στροφές λειτουργίας του κινητήρα πριν την σύμπλεξη. Αυτό βοηθά στην αποφυγή πρόωρης φθοράς στην αλυσίδα και τα γρανάζια κίνησης και επίσης στο πίσω ελαστικό.

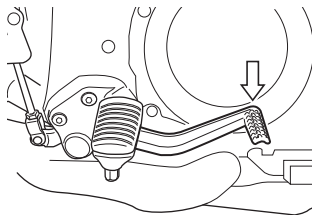
ΠΕΝΤΑΛ ΠΙΣΩ ΦΡΕΝΟΥ

Πατώντας το πεντάλ του πίσω φρένου ενεργοποιείται το φρένο. Ταυτόχρονα ανάβει και ο φανός φρένου.

ΚΛΕΙΔΑΡΙΑ ΣΕΛΑΣ

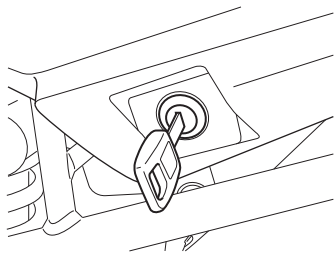

Για να αφαιρέσετε την σέλα τοποθετήστε το κλειδί στην κλειδαριά και γυρίστε το δεξιόστροφα. Ανασηκώστε το πίσω μέρος της σέλας και τραβήξτε την προς τα πίσω.

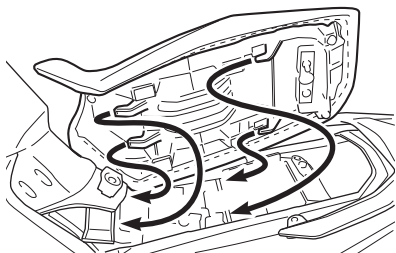

Για να επανατοποθετήσετε την σέλα, περάστε τα άγγιστρά της στις βάσεις του πλαισίου και πιέστε την προς τα κάτω ελαφρά και μέχρις αυτή να κουμπώσει σωστά στην θέση της.

▲ ΠΡΟΕΙΔΟΠΟΙΗΣΗ

Εάν δεν τοποθετήσετε σωστά την σέλα, μπορεί αυτή να μετακινηθεί ενώ οδηγείτε και να προκληθεί απώλεια του ελέγχου της μοτοσικλέτας.

Τοποθετείτε την σέλα πάντα με ασφάλεια και στην σωστή της θέση.

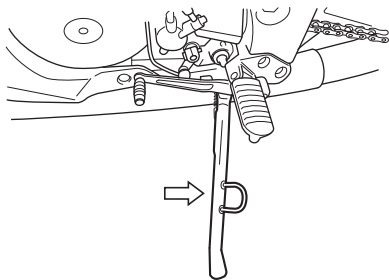
ΠΛΑΓΙΟ ΣΤΑΝΤ

Η μοτοσικλέτα αυτή είναι εφοδιασμένη με διακόπτη παύσης ανάφλεξης ο οποίος αποτρέπει την λειτουργία του κινητήρα όταν το πλάγιο σταντ είναι κατεβασμένο και στο κιβώτιο ταχυτήτων έχει επιλεγεί μια σχέση διαφορετική της νεκράς.

Το σύστημα πλάγιου σταντ/παύσης ανάφλεξης λειτουργεί ως εξής:

- Εάν το πλάγιο σταντ είναι κατεβασμένο, και υπάρχει ταχύτητα στο κιβώτιο ο κινητήρας δεν λειτουργεί.
- Εάν ο κινητήρας λειτουργεί και στο κιβώτιο ταχυτήτων επιλεγεί κάποια σχέση, εφόσον το πλάγιο σταντ είναι κατεβασμένο ο κινητήρας θα σβήσει.
- Εάν ο κινητήρας λειτουργεί και κατεβεί το πλάγιο σταντ ενώ υπάρχει ταχύτητα στο κιβώτιο ο κινητήρας θα σβήσει.

▲ ΠΡΟΕΙΔΟΠΟΙΗΣΗ

Η οδήγηση της μοτοσικλέτας με το πλάγιο σταντ κατεβασμένο, μπορεί να οδηγήσει σε ατύχημα όταν στρίψετε αριστερά. Ελέγχετε την λειτουργία του συστήματος πλάγιου σταντ/παύσης ανάφλεξης πριν οδηγήσετε την μοτοσικλέτα. Σηκώνετε πάντα πλήρως το πλάγιο σταντ πριν οδηγήσετε.

ΣΗΜΑΝΤΙΚΗ ΣΗΜΕΙΩΣΗ

Σταθμεύετε πάντα την μοτοσικλέτα σας σε επίπεδο οδόστρωμα για να αποφύγετε τυχόν πτώση της. Εάν πρέπει να παρκάρετε σε ανηφορικό δρόμο, τοποθετήστε την μοτοσικλέτα με το εμπρόσθιο μέρος προς την ανηφόρα και επιλέξτε την 1η ταχύτητα στο κιβώτιο για να αποφύγετε τυχόν κύλισή της και πτώση της από το πλάγιο σταντ.

ΡΥΘΜΙΣΗ ΑΝΑΡΤΗΣΗΣ

Οι ρυθμίσεις τόσο για την εμπρόσθια όσο και για την οπίσθια ανάρτηση είναι για κανονικές συνθήκες οδήγησης και για χαμηλές έως υψηλές ταχύτητες και για την μεταφορά ελαφριών και βαριών φορτίων στη μοτοσικλέτα. Οι αναρτήσεις μπορούν να ρυθμιστούν ανάλογα με τις δικές σας προτιμήσεις.

ΕΜΠΡΟΣΘΙΑ ΑΝΑΡΤΗΣΗ

Ρύθμιση προφόρτισης ελατηρίων

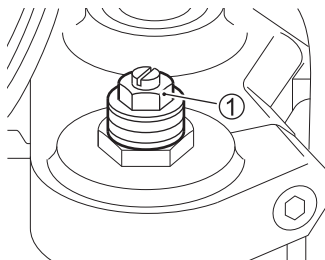

Για να διαφοροποιήσετε την προφόρτιση του ελατηρίου, γυρίστε τον ρυθμιστή ① αριστερόστροφα ή δεξιόστροφα. Γυρνώντας τον δεξιόστροφα αυξάνετε την προφόρτιση. Γυρίζοντας τον αριστερόστροφα μειώνετε την προφόρτιση του ελατηρίου. Υπάρχουν 4 σημάδια θέσεως σαν σημεία αναφοράς στο πλάι του ρυθμιστή ①. Η θέση 5 δίνει την ελάχιστη προφόρτιση ενώ η θέση 0 την μέγιστη. Η μοτοσικλέτα αυτή παραδίδεται από το εργοστάσιο με τον ρυθμιστή στη θέση 4.

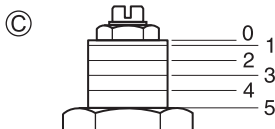
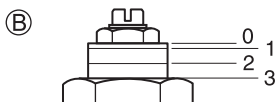

Α Θέση 0

Β Θέση 3

Γ Θέση 5

▲ ΠΡΟΕΙΔΟΠΟΙΗΣΗ

Η λανθασμένη ρύθμιση της ανάρτησης μπορεί να δημιουργήσει προβλήματα σταθερότητας και απώλεια του ελέγχου της μοτοσικλέτας. Ρυθμίζετε την αριστερή και δεξιά μπουκάλα πάντα στην ίδια θέση.

Ρύθμιση δύναμης απόσβεσης

Η ρύθμιση της δύναμης απόσβεσης και της συμπίεσης πραγματοποιούνται από τους αντίστοιχους ρυθμιστές. Ο ρυθμιστής δύναμης απόσβεσης ② βρίσκεται στο πάνω άκρο του πιρουνιού. Οι ρυθμιστές συμπίεσης ③ βρίσκονται στο κάτω άκρο του πιρουνιού.

Για να ρυθμίσετε την δύναμη απόσβεσης, θέστε τον ρυθμιστή στην κανονική του θέση και στην συνέχεια ρυθμίστε τον στην επιθυμητή θέση.

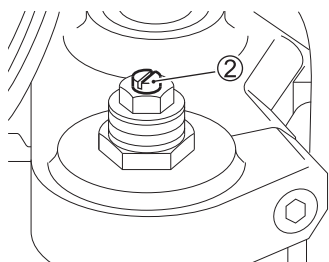

Για να θέσετε τον ρυθμιστή δύναμης απόσβεσης στην κανονική θέση στρέψτε τον δεξιόστροφα μέχρις το τέρμα του και στην συνέχεια στρέψτε τον αριστερόστροφα μετρώντας 8 κλικ. Στρέψτε τον ρυθμιστή από την κανονική του θέση δεξιόστροφα για να σκληρύνετε την απόσβεση.

Στρέψτε τον ρυθμιστή αριστερόστροφα για να μαλακώσετε την απόσβεση. Η δύναμη απόσβεσης πρέπει να ρυθμίζεται σταδιακά 1 κλικ την φορά.

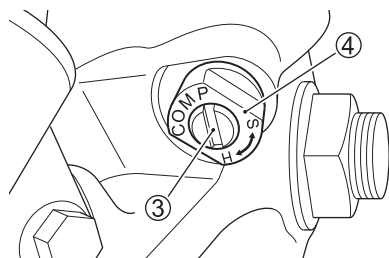

Για να θέσετε τον ρυθμιστή συμπίεσης στην κανονική του θέση στρέψτε τον δεξιόστροφα μέχρις το τέρμα του και στην συνέχεια στρέψτε τον αριστερόστροφα μετρώντας 8 κλικ.

Στρέψτε τον ρυθμιστή δεξιόστροφα από την κανονική του θέση για να σκληρύνετε την συμπίεση.

Στρέψτε τον ρυθμιστή αριστερόστροφα για να μαλακώσετε την συμπίεση. Η δύναμη συμπίεσης πρέπει να ρυθμίζεται σταδιακά 1 κλικ την φορά.

ΣΗΜΕΙΩΣΗ: Μην ξεσφίγγετε την βάση ④ του ρυθμιστή γιατί μπορεί να προκληθεί διαρροή των λαδιών του πιρουνιού.

▲ ΠΡΟΕΙΔΟΠΟΙΗΣΗ

Η λανθασμένη ρύθμιση της ανάρτησης μπορεί να δημιουργήσει προβλήματα σταθερότητας και απώλεια του ελέγχου της μοτοσυκλέτας.

Ρυθμίζετε την αριστερή και δεξιά μπουκάλα πάντα στην ίδια θέση.

ΠΙΣΩ ΑΝΑΡΤΗΣΗ

Ρύθμιση προφόρτισης ελατηρίου

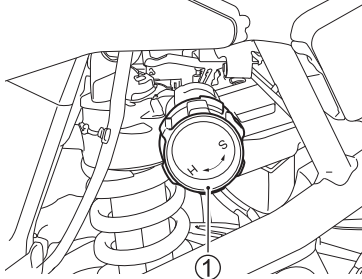

Για να ρυθμίσετε την προφόρτιση του ελατηρίου της πίσω ανάρτησης γυρίστε τον ρυθμιστή ①.

Καθώς στρέφεται τον ρυθμιστή θα ακούσετε μερικά κλικ. Μετρήστε τον αριθμό τους από το τέρμα του.

Γυρίζοντας τον ρυθμιστή δεξιόστροφα σκληραίνετε την ανάρτηση ενώ γυρνώντας τον αριστερόστροφα την μαλακώνετε.

Η μοτοσικλέτα παραδίδεται από το εργοστάσιο με τον ρυθμιστή 11 κλικ από την πιο μαλακή θέση.

Ετικέτα πληροφοριών πίσω ανάρτησης

▲ ΠΡΟΕΙΔΟΠΟΙΗΣΗ

Το αμορτισέρ περιέχει άζωτο υπό πίεση.

Ο λανθασμένος χειρισμός του μπορεί να προκαλέσει έκρηξη.

- Μην το πλησιάζετε σε φωτιά και θερμότητα.
- Διαβάστε το βιβλίο οδηγιών χρήσης για αναλυτικές πληροφορίες.

ΣΗΜΕΙΩΣΗ: Για την απόρριψη του πίσω αμορτισέρ, απευθυνθείτε στον Επίσημο Συνεργάτη Suzuki.

Ρύθμιση απόσβεσης

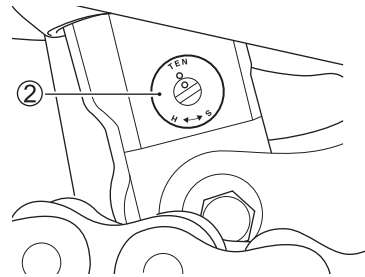

Ο ρυθμιστής ② βρίσκεται στο κάτω μέρος του αμορτισέρ της μοτοσικλέτας. Για να ρυθμίσετε την δύναμη απόσβεσης, πρώτα γυρίστε τον ρυθμιστή στην κανονική του θέση και στην συνέχεια στην επιθυμητή θέση. Για να θέσετε τον ρυθμιστή στην κανονική θέση:

1. Γυρίστε τον ρυθμιστή δεξιόστροφα μέχρις το τέρμα του.
2. Γυρίστε τον ρυθμιστή αριστερόστροφα κατά 1.25 στροφή και μέχρις τα δύο σημάδια ευθυγραμμιστούν μεταξύ τους.

Γυρίστε τον ρυθμιστή δεξιόστροφα από την κανονική θέση για να σκληρύνετε την ανάρτηση και αριστερόστροφα για να την μαλακώσετε.

ΑΝΕΜΟΘΩΡΑΚΑΣ**Ρύθμιση ύψους**

Το ύψος του ανεμοθώρακα μπορεί να ρυθμιστεί σε 3 θέσεις. Για να το ρυθμίσετε ακολουθήστε την διαδικασία που περιγράφεται παρακάτω:

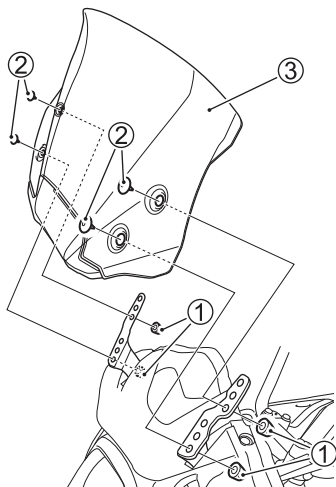

1. Αφαιρέστε τις τάπες ① και τις βίδες ② και στην συνέχεια τον ανεμοθώρακα.

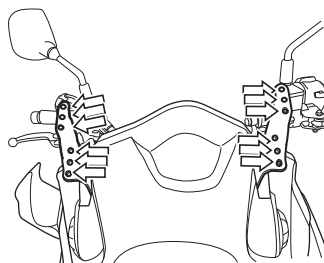

2. Μετακινήστε τον ανεμοθώρακα προς τα πάνω ή κάτω στην επιθυμητή θέση.
3. Επανατοποθετήστε τον ανεμοθώρακα με την αντίστροφη διαδικασία από εκείνη της αφαίρεσης.

Ρύθμιση γωνίας κλίσης

Ο ανεμοθώρακας ρυθμίζεται σε 3 θέσεις ανασκλώνοντας τον προς τα μπροστά. Η ρύθμιση γωνίας κλίσης απελευθερώνεται εάν μετακινήσετε τον ανεμοθώρακα πιο μπροστά από την 3η θέση και έτσι μπορεί να επιστρέψει στην αρχική του θέση.

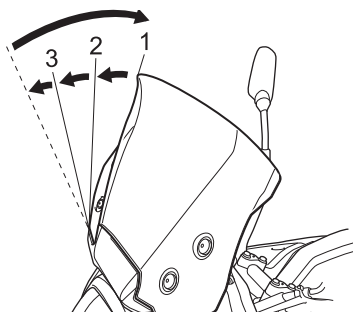

ΣΗΜΕΙΩΣΗ: Αφού ρυθμίσετε την γωνία κλίσης του ανεμοθώρακα στην επιθυμητή θέση, ελέγξτε ότι οι ασφάλειες είναι σταθεροποιημένες στις αντίστοιχες θέσεις στην δεξιά και την αριστερή πλευρά.

▲ ΠΡΟΕΙΔΟΠΟΙΗΣΗ

Η ρύθμιση της γωνίας κλίσης του ανεμοθώρακα ενώ οδηγείτε την μοτοσικλέτα είναι επικίνδυνη.

Οδηγώντας τη μοτοσικλέτα με το ένα χέρι μπορεί να οδηγήσει σε απώλεια του ελέγχου της.

Οδηγείτε πάντοτε κρατώντας το τιμόνι με τα δύο χέρια.

▲ ΠΡΟΕΙΔΟΠΟΙΗΣΗ

Η κίνηση της μοτοσικλέτας με τον ανεμοθώρακα να εμποδίζεται από τον καθρέπτη είναι επικίνδυνο. Μπορεί να χαθεί η ισορροπία και να πέσετε. Αφού ρυθμίσετε το ύψος του ανεμοθώρακα και την θέση του καθρέπτη, στρέψτε το τιμόνι προς τα δεξιά και τα αριστερά και ελέγξτε ότι ο ανεμοθώρακας δεν έρχεται σε επαφή με τον καθρέπτη. Εάν συμβαίνει το αντίθετο, ρυθμίστε κατάλληλα την θέση του καθρέπτη. Επίσης ελέγξτε ότι ο ανεμοθώρακας είναι σταθεροποιημένος σωστά και με ασφάλεια.

ΠΡΙΖΑ ΠΑΡΟΧΗΣ ΤΑΣΗΣ

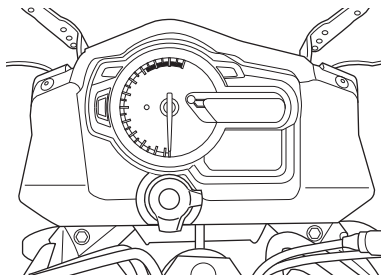

Η μοτοσικλέτα DL1000A διαθέτει μία πρίζα παροχής τάσης για να συνδέετε ηλεκτρικά αξεσουάρ 12V. Η συνολική ηλεκτρική ισχύς των αξεσουάρ πρέπει να είναι μικρότερη από 36W. Προτού συνδέσετε κάποιο ηλεκτρικό αξεσουάρ στην πρίζα παροχής ελέγξτε την τάση και την ηλεκτρική του ισχύ.

ΣΗΜΑΝΤΙΚΗ ΣΗΜΕΙΩΣΗ

Η χρήση ακατάλληλων ηλεκτρικών αξεσουάρ μπορεί να προκαλέσει ζημιά στην μοτοσικλέτα. Η υπέρβαση της ισχύος των 36W ή η χρήση αξεσουάρ με τάση διαφορετική των 12V μπορεί να προκαλέσει ζημιά τόσο στο ηλεκτρικό σύστημα της μοτοσικλέτας όσο και στο ίδιο το αξεσουάρ.

Προτού συνδέσετε κάποια ηλεκτρικό αξεσουάρ ελέγξτε την τάση και την ισχύ του.





ΣΥΣΤΑΣΕΙΣ ΓΙΑ ΚΑΥΣΙΜΟ, ΛΙΠΑΝΤΙΚΑ ΚΑΙ ΨΥΚΤΙΚΟ

ΚΑΥΣΙΜΟ	3-2
ΣΥΣΤΑΣΕΙΣ ΓΙΑ ΟΞΥΓΟΝΩΜΕΝΑ ΚΑΥΣΙΜΑ	3-3
ΛΑΔΙ ΚΙΝΗΤΗΡΑ	3-4
ΨΥΚΤΙΚΟ ΥΓΡΟ	3-5

ΣΥΣΤΑΣΕΙΣ ΓΙΑ ΚΑΥΣΙΜΟ, ΛΙΠΑΝΤΙΚΑ ΚΑΙ ΨΥΚΤΙΚΟ ΥΓΡΟ ΚΙΝΗΤΗΡΑ

ΚΑΥΣΙΜΟ

Χρησιμοποιείτε αμόλυβδη βενζίνη 95 οκτανίων ή περισσότερο (Ερευνητική μέθοδος). Η χρήση αμόλυβδης βενζίνης μπορεί να επιμηκύνει τη ζωή του μπουζί και των εξαρτημάτων της εξάτμισης.

(Για Καναδά)

Η μοτοσικλέτα σας απαιτεί αμόλυβδη βενζίνη με ελάχιστο αριθμό οκτανίων 90 (μέθοδος (R+M)/2). Σε μερικές περιοχές τα μόνα καύσιμα που διατίθενται είναι οξυγονωμένα καύσιμα.

ΣΗΜΕΙΩΣΗ: Ο κινητήρας της μοτοσικλέτας DL1000A είναι σχεδιασμένος για χρήση μόνο αμόλυβδης βενζίνης. Να χρησιμοποιείτε μόνο αμόλυβδη βενζίνη.

ΣΗΜΑΝΤΙΚΗ ΣΗΜΕΙΩΣΗ

Η επαφή της βενζίνης που περιέχει αλκοόλη μπορεί να προκαλέσει ζημιά στη μοτοσικλέτα σας. Η αλκοόλη καταστρέφει τις βαμμένες επιφάνειες.

Προσέξτε ιδιαίτερα να μην χυθεί βενζίνη όταν ανεφοδιάζετε την μοτοσικλέτα σας. Καθαρίστε αμέσως τυχόν σταγόνες βενζίνης που έχουν χυθεί.

ΣΗΜΑΝΤΙΚΗ ΣΗΜΕΙΩΣΗ

Μην χρησιμοποιείτε βενζίνη με μόλυβδο.

Η χρήση βενζίνης που περιέχει μόλυβδο μπορεί να προκαλέσει ζημιά στον καταλύτη.

ΣΥΣΤΑΣΕΙΣ ΓΙΑ ΟΞΥΓΟΝΩΜΕΝΑ ΚΑΥΣΙΜΑ

Αυτού του είδους τα καύσιμα έχουν την ελάχιστη απαιτούμενη ποσότητα οκτανίων και μπορούν να χρησιμοποιηθούν στην μοτοσικλέτα σας.

ΣΗΜΕΙΩΣΗ: Οξυγονωμένα καύσιμα είναι τα καύσιμα που περιέχουν συμπληρώματα οξυγόνου όπως η αλκοόλη ή το MTBE.

Βενζίνη που περιέχει MTBE

Αμόλυβδη βενζίνη που περιέχει MTBE μπορεί να χρησιμοποιηθεί στη μοτοσικλέτα σας εφόσον η περιεκτικότητα σε MTBE δεν ξεπερνά το 15%. Αυτό το συγκεκριμένο καύσιμο δεν περιέχει αλκοόλη.

Μίγμα Βενζίνης/ Αιθανόλης

Μίγματα βενζίνης και αιθανόλης γνωστά σαν GASOHOL μπορούν να χρησιμοποιηθούν στην μοτοσικλέτα σας, εφόσον η περιεκτικότητα σε αιθανόλη δεν ξεπερνά το 10%.

Μίγμα Βενζίνης/Μεθανόλης

Βενζίνη που περιέχει 5% ή λιγότερο μεθανόλη (ξυλόπνευμα) είναι κατάλληλη για χρήση στην μοτοσικλέτα σας εφόσον περιέχει αντιδιαβρωτικά πρόσθετα.

ΜΗΝ ΧΡΗΣΙΜΟΠΟΙΕΙΤΕ καύσιμο που περιέχει περισσότερο από 5% μεθανόλη σε καμιά περίπτωση.

Βλάβη στο σύστημα ψεκασμού ή προβλήματα στις επιδόσεις της μοτοσικλέτας σας δεν καλύπτονται από την εγγύηση της Suzuki.

ΣΗΜΕΙΩΣΗ:

- Για την προστασία της ατμόσφαιρας η Suzuki προτείνει να χρησιμοποιείτε οξυγονωμένα καύσιμα.
- Βεβαιωθείτε ότι τα οξυγονωμένα καύσιμα που χρησιμοποιείτε περιέχουν τον ελάχιστο αριθμό οκτανίων που συνιστάται.
- Εάν δεν είστε ικανοποιημένοι με τις επιδόσεις ή την κατανάλωση της μοτοσικλέτας σας όταν χρησιμοποιείτε οξυγονωμένα καύσιμα, θα πρέπει να χρησιμοποιήσετε αμόλυβδη βενζίνη.

ΛΑΔΙ ΚΙΝΗΤΗΡΑ

Η ποιότητα του λαδιού παίζει σημαντικό ρόλο στην απόδοση και στην διάρκεια ζωής του κινητήρα της μοτοσικλέτας σας. Χρησιμοποιείτε πάντοτε καλής ποιότητας λιπαντικά. Χρησιμοποιήστε λιπαντικά με προδιαγραφές SG ή υψηλότερες, κατηγορίας JASO MA του Αμερικανικού Ινστιτούτου Πετρελαιοειδών.

SAE	API	JASO
15W - 50	SG ή υψηλότερες	MA

API: Αμερικανικό Ινστιτούτο Πετρελαιοειδών
JASO: Ιαπωνικός Οργανισμός Προδιαγραφών Οχημάτων

Για την καλύτερη απόδοση και προστασία της μοτοσικλέτας σας, χρησιμοποιήστε γνήσια λιπαντικά **SUZUKI** (SUZUKI GENUINE 4 CYCLE MOTOR OIL SAE 15W-50), που έχουν δοκιμαστεί και ανταποκρίνονται πλήρως στις προδιαγραφές της μοτοσικλέτας σας. Εάν δεν υπάρχει διαθέσιμο λάδι SAE 15W-50 επιλέξτε κάποιο εναλλακτικό βάσει του παρακάτω πίνακα.

ΠΟΛΛΑΠΛΟΥ ΙΞΩΔΟΥΣ	ΠΡΟΣΤΑΣΙΑ										
	-30	-20	-10	0	10	20	30	40	50	60	70
					20W-40	20W-50					
				15W-40	15W-50						
			10W-40	10W-50							
			10W-30								
ΘΕΡΜ.	°C	-30	-20	-10	0	10	20	30	40		
	°F	-22	-4	14	32	50	68	86	104		

JASO T903

Το πρότυπο JASO T903 είναι ένας κατάλογος επιλογής λιπαντικών για 4χρονους κινητήρες και κινητήρες ATV. Οι κινητήρες μοτοσικλετών και ATV λιπαίνονται με το λάδι κινητήρα επίσης το κιβώτιο και τον συμπλέκτη. Το πρότυπο JASO T903 ορίζει τις απαιτούμενες προδιαγραφές απόδοσης για τον συμπλέκτη και το κιβώτιο ταχυτήτων των μοτοσικλετών.

Υπάρχουν δύο κατηγορίες MA και MB. Το δοχείο λαδιού έχει την παρακάτω ετικέτα για επιβεβαίωση ότι καλύπτει το πρότυπο αυτό.

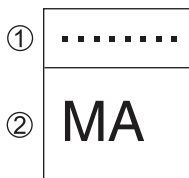

- ① Κωδικός αριθμός κατασκευαστή λαδιού
- ② Κατηγορία λαδιού

Λιπαντικά διαφύλαξης ενέργειας

Η Suzuki δεν συνιστά την χρήση λιπαντικών διαφύλαξης ενέργειας. Μερικά λιπαντικά που ανήκουν στην κατηγορία API SH έχουν την ένδειξη “διαφύλαξη ενέργειας” δίπλα στην API κατηγοριοποίηση τους. Τα λιπαντικά αυτά μπορούν να επηρεάσουν αρνητικά την απόδοση του κινητήρα και του συμπλέκτη της μοτοσυκλέτας.

API SG ή υψηλότερο



Συνιστάται

API SH - SM

API SN ή υψηλότερο



Δεν συνιστάται

ΨΥΚΤΙΚΟ

Χρησιμοποιήστε αντιψυκτικό “SUZUKI SUPER LONG LIFE” ή “SUZUKI LONG LIFE”.

⚠ ΠΡΟΕΙΔΟΠΟΙΗΣΗ

Το ψυκτικό υγρό είναι επικίνδυνο εάν το καταπιείτε ή έρθει σε επαφή με το δέρμα ή τα μάτια σας.

Φυλάξτε το ψυκτικό μακριά από παιδιά και κατοικίδια. Εάν κατά λάθος καταπιείτε ψυκτικό καλέστε αμέσως γιατρό, και προκαλέστε εμετό. Πλύνετε με άφθονο νερό τα μάτια ή το δέρμα σας εάν έρθουν σε επαφή με ψυκτικό υγρό.

ΣΗΜΑΝΤΙΚΗ ΣΗΜΕΙΩΣΗ

Το ψυκτικό υγρό μπορεί να προκαλέσει ζημιά εάν έρθει σε επαφή με βαμμένες επιφάνειες.

Προσέξτε μην χυθεί ψυκτικό υγρό όταν συμπληρώνετε το ψυγείο. Σκουπίστε αμέσως τυχόν σταγόνες ψυκτικού υγρού που έχουν χυθεί.

Αντιψυκτικό

Το ψυκτικό υγρό λειτουργεί σαν αντιδιαβρωτικό και λιπαντικό για την αντλία νερού καθώς και σαν αντιψυκτικό. Γιαυτόν τον λόγο το ψυκτικό υγρό πρέπει να χρησιμοποιείται πάντοτε ακόμα και αν η θερμοκρασία περιβάλλοντος δεν πέφτει ποτέ κάτω από το σημείο παγώματος.

ΨΥΚΤΙΚΟ ΥΓΡΟ SUZUKI SUPER LONG LIFE (Μπλε)

Το ψυκτικό υγρό SUZUKI SUPER LONG LIFE είναι αναμεγμιμένο στην σωστή αναλογία.

Συμπληρώστε μόνο SUZUKI SUPER LONG LIFE εάν η στάθμη μειωθεί. Δεν είναι αναγκαίο να αναμιγνύετε το ψυκτικό υγρό SUZUKI SUPER LONG LIFE όταν πραγματοποιείτε αντικατάσταση ψυκτικού υγρού στην μοτοσικλέτα.

ΨΥΚΤΙΚΟ ΥΓΡΟ SUZUKI LONG LIFE (Πράσινο)**Νερό για μίξη**

Χρησιμοποιήστε μόνο απεσταγμένο νερό. Νερό που δεν είναι απεσταγμένο μπορεί να προκαλέσει σκουριά και να φράξει το αλουμινένιο ψυγείο.

Απαιτούμενη ποσότητα νερού/ψυκτικού

Συνολική χωρητικότητα διαλύμματος: 2130ml (2.3/1.9 US/Imp. qt)

50%	Νερό	1065ml (1.1/0.9 US/Imp. qt)
	Ψυκτικό	1065ml (1.0/0.9 US/Imp. qt)

ΣΗΜΕΙΩΣΗ: Αυτό το αναλογίας 50% διάλυμα θα προστατεύει το σύστημα ψύξης από πάγωμα σε θερμοκρασίες μικρότερες από -31°C . Εάν η μοτοσικλέτα πρόκειται να χρησιμοποιηθεί σε θερμοκρασίες χαμηλότερες των -31°C , η αναλογία πρέπει να αυξηθεί μέχρι 55% (-40°C) ή 60% (-55°C). Η αναλογία του διαλύμματος δεν πρέπει σε καμία περίπτωση να ξεπερνά το 60%.

ΣΤΡΩΣΙΜΟ (ΡΟΝΤΑΡΙΣΜΑ) ΚΑΙ ΕΛΕΓΧΟΣ ΠΡΙΝ ΤΗΝ ΟΔΗΓΗΣΗ

ΠΡΟΤΕΙΝΟΜΕΝΟ ΜΕΓΙΣΤΟ ΑΝΟΙΓΜΑ ΓΚΑΖΙΟΥ	4-2
ΜΕΤΑΒΑΛΛΕΤΕ ΤΙΣ ΣΤΡΟΦΕΣ ΚΙΝΗΤΗΡΑ	4-2
ΣΤΡΩΝΟΝΤΑΣ ΤΑ ΚΑΙΝΟΥΡΓΙΑ ΕΛΑΣΤΙΚΑ	4-2
ΑΠΟΦΕΥΓΕΤΕ ΤΗΝ ΣΤΑΘΕΡΗ ΛΕΙΤΟΥΡΓΙΑ ΣΕ ΧΑΜΗΛΕΣ ΣΤΡΟΦΕΣ	4-2
ΕΠΙΤΡΕΨΤΕ ΤΗΝ ΚΥΚΛΟΦΟΡΙΑ ΛΑΔΙΟΥ	4-3
ΠΡΑΓΜΑΤΟΠΟΙΗΣΤΕ ΤΟ ΠΡΩΤΟ ΚΑΙ ΠΙΟ ΣΗΜΑΝΤΙΚΟ SERVICE	4-3
ΕΛΕΓΧΟΣ ΠΡΙΝ ΤΗΝ ΟΔΗΓΗΣΗ	4-3

ΣΤΡΩΣΙΜΟ (ΡΟΝΤΑΡΙΣΜΑ)

Στα προηγούμενα κεφάλαια επεξηγήσαμε πόσο σημαντικό είναι το σωστό στρώσιμο (ροντάρισμα) για τη μακροζωία και τις επιδόσεις της καινούργιας σας μοτοσικλέτας Suzuki. Οι παρακάτω οδηγίες εξηγούν ποιά είναι η σωστή διαδικασία στρωσίματος.

ΠΡΟΤΕΙΝΟΜΕΝΟ ΜΕΓΙΣΤΟ ΑΝΟΙΓΜΑ ΓΚΑΖΙΟΥ

Ο παρακάτω πίνακας δείχνει το μέγιστο προτεινόμενο άνοιγμα γκαζιού κατά τη διάρκεια του στρωσίματος.

Αρχικά	800 χλμ. (500 μίλια)	Κάτω από 4500 σ.α.λ.
Μέχρι	1600 χλμ. (1000 μίλια)	Κάτω από 7000 σ.α.λ.
Πάνω από	1600 χλμ. (1000 μίλια)	Κάτω από 9000 σ.α.λ.

ΜΕΤΑΒΑΛΜΕΤΕ ΤΙΣ ΣΤΡΟΦΕΣ ΛΕΙΤΟΥΡΓΙΑΣ ΤΟΥ ΚΙΝΗΤΗΡΑ

Οι στροφές λειτουργίας του κινητήρα πρέπει να μεταβάλλονται και όχι να διατηρούνται σταθερές. Αυτό "επιφορτίζει" και "ανακουφίζει" τα εξαρτήματα, ώστε να τους επιτρέπεται να κρύνουν. Αυτό βοηθάει την διαδικασία στρωσίματός τους. Είναι λογικό ότι κατά τη διάρκεια του στρωσίματος, πρέπει να καταπονηθούν τα εξαρτήματα του κινητήρα. Ωστόσο, μην επιβάλλετε υπερβολικό φορτίο στο κινητήρα.

ΣΤΡΩΝΟΝΤΑΣ ΤΑ ΚΑΙΝΟΥΡΓΙΑ ΕΛΑΣΤΙΚΑ

Τα καινούργια ελαστικά χρειάζονται σωστό στρώσιμο ώστε να προσφέρουν μέγιστες επιδόσεις, όπως ακριβώς και ο κινητήρας. Φθείρετε σταδιακά το πέλμα των ελαστικών αυξάνοντας σταδιακά τις κλίσεις της μοτοσικλέτας στα πρώτα 160 χλμ. (100 μίλια) πριν απαιτήσετε την μέγιστη απόδοση. Αποφύγετε τις απότομες επιταχύνσεις, τις μεγάλες κλίσεις και τις απότομες επιβραδύνσεις στα πρώτα 160 χλμ. (100 μίλια).

▲ ΠΡΟΕΙΔΟΠΟΙΗΣΗ

Παραλείποντας την διαδικασία στρωσίματος των ελαστικών μπορεί να οδηγήσει σε ολίσθηση και απώλεια ελέγχου της μοτοσικλέτας.

Προσέξτε ιδιαίτερα όταν οδηγείτε την μοτοσικλέτα με καινούργια ελαστικά.

Ακολουθήστε πιστά τις οδηγίες στρωσίματος που υποδεικνύονται στο κεφάλαιο αυτό, και αποφύγετε τις απότομες επιταχύνσεις, τις μεγάλες κλίσεις και τις απότομες επιβραδύνσεις στα πρώτα 160 χλμ (100 μίλια).

ΑΠΟΦΕΥΓΕΤΕ ΤΗΝ ΣΤΑΘΕΡΗ ΛΕΙΤΟΥΡΓΙΑ ΣΕ ΧΑΜΗΛΕΣ ΣΤΡΟΦΕΣ

Η σταθερή λειτουργία του κινητήρα σε χαμηλές στροφές (μικρό φορτίο), μπορεί να δημιουργήσει γυαλάδα στα εξαρτήματα και να μην "στρώσουν".

Επιτρέψτε στον κινητήρα να επιταχύνει ελεύθερα, χωρίς να υπερβαίνετε το προτεινόμενο όριο. Ωστόσο, μην χρησιμοποιείτε την πλήρη ισχύ του κινητήρα μέχρι τα πρώτα 1600 χλμ. (1000 μίλια).

ΕΠΙΤΡΕΠΕΤΕ ΣΤΟ ΛΑΔΙ ΤΟΥ ΚΙΝΗΤΗΡΑ ΝΑ ΚΥΚΛΟΦΟΡΗΣΕΙ ΠΡΙΝ ΞΕΚΙΝΗΣΕΤΕ

Επιτρέψτε στον κινητήρα να λειτουργήσει αρκετά στο ρελαντί, ανεξάρτητα με το εάν είναι ζεστός ή κρύος πριν ανεβάσετε στροφές ή απατηίσετε ισχύ. Αυτό επιτρέπει στο λάδι λίπανσης του κινητήρα να φτάσει σε όλα τα εξαρτήματα που απαιτείται.

ΠΡΑΓΜΑΤΟΠΟΙΗΣΤΕ ΤΟ ΠΡΩΤΟ ΚΑΙ ΠΙΟ ΣΗΜΑΝΤΙΚΟ SERVICE ΤΗΣ ΜΟΤΟΣΙΚΛΕΤΑΣ ΣΑΣ

Το πρώτο Service, (συντήρηση κατά το στρώσιμο) είναι το πιο σημαντικό Service που θα πραγματοποιηθεί στη μοτοσικλέτα σας. Κατά το στρώσιμο, όλα τα εξαρτήματα του κινητήρα θα έχουν εφαρμόσει μεταξύ τους και εδράσει στην τελική τους θέση λειτουργίας. Στο σημείο αυτό απαιτείται συντήρηση η οποία περιλαμβάνει επαναφορά των ρυθμίσεων εκεί που προβλέπει ο κατασκευαστής, σύσφιξη των βιδών και αντικατάσταση του λαδιού του κινητήρα. Η πραγματοποίηση του πρώτου Service την κατάλληλη στιγμή, θα βοηθήσει να απολαύσετε την μέγιστη αξιοπιστία και τις μέγιστες επιδόσεις της μοτοσικλέτας σας.

ΣΗΜΕΙΩΣΗ: Το πρώτο Service στα 1000 χλμ (600 μίλια) πρέπει να πραγματοποιηθεί όπως περιγράφεται στο κεφάλαιο **ΕΛΕΓΧΟΣ ΚΑΙ ΣΥΝΤΗΡΗΣΗ** αυτού του εγχειριδίου. Προσέξτε ιδιαίτερα στα **ΠΡΟΣΟΧΗ** και **ΠΡΟΕΙΔΟΠΟΙΗΣΗ** αυτού του κεφαλαίου.

ΕΛΕΓΧΟΣ ΠΡΙΝ ΤΗΝ ΟΔΗΓΗΣΗ

▲ ΠΡΟΕΙΔΟΠΟΙΗΣΗ

Ο ελλιπής έλεγχος και η πλημμελής συντήρηση της μοτοσικλέτας σας αυξάνει τις πιθανότητες πρόκλησης ατυχήματος και μηχανικών βλαβών. Πραγματοποιείτε τους προβλεπόμενους ελέγχους κάθε φορά πριν οδηγήσετε τη μοτοσικλέτα σας. Ανατρέξτε στον παρακάτω πίνακα για τους προβλεπόμενους ελέγχους. Για περισσότερες λεπτομέρειες, ανατρέξτε στο κεφάλαιο "ΕΛΕΓΧΟΣ ΚΑΙ ΣΥΝΤΗΡΗΣΗ".

▲ ΠΡΟΕΙΔΟΠΟΙΗΣΗ

Έχοντας φθορά ή λανθασμένη πίεση στα ελαστικά, μειώνεται η ευστάθεια της μοτοσικλέτας και μπορεί να προκληθεί ατύχημα. Ακολουθείτε πιστά όλες τις οδηγίες στο κεφάλαιο "ΕΛΑΣΤΙΚΑ" του παρόντος εγχειριδίου.

Πριν οδηγήσετε τη μοτοσικλέτα, βεβαιωθείτε ότι πραγματοποιήσατε τους παρακάτω ελέγχους. Ποτέ μην υποτιμάτε την σημαντικότητα αυτών των ελέγχων. Να τους πραγματοποιείτε όλους πριν την οδήγηση.

▲ ΠΡΟΕΙΔΟΠΟΙΗΣΗ

Ελέγχοντας τα διάφορα εξαρτήματα με τον κινητήρα σε λειτουργία μπορεί να προκληθεί ατύχημα. Μπορεί να τραυματιστείτε σοβαρά εάν πιαστούν τα χέρια σας ή τα ρούχα σας σε κάποιο κινούμενο μέρος. Σβήνετε πάντα τον κινητήρα πριν πραγματοποιήσετε τους ελέγχους, εκτός από τον έλεγχο του γκαζιού και του διακόπτη κινητήρα.

ΣΗΜΕΙΩΣΗ: Εάν η θερμοκρασία περιβάλλοντος είναι χαμηλότερη από 0°C ελέγξτε την λειτουργία των διακοπών προτού οδηγήσετε την μοτοσικλέτα.

ΤΙ ΝΑ ΕΛΕΓΞΕΤΕ	ΕΛΕΓΞΕΤΕ ΓΙΑ:
Σύστημα διεύθυνσης	<ul style="list-style-type: none"> Ομαλή κίνηση Να μην υπάρχει σφίξιμο κατά την περιστροφή Να μην υπάρχουν ανοχές ή χαλαρότητα
Γκαζί (☞ 6-26)	<ul style="list-style-type: none"> Σωστό διάκενο ντιζας Ομαλή λειτουργία και αυτόματη επαναφορά στην κλειστή θέση
Συμπλέκτης (☞ 6-32, 2-23)	<ul style="list-style-type: none"> Σωστή στάθμη υγρών Δεν υπάρχουν διαρροές υγρών Δεν υπάρχει σπογγώδης αίσθηση στην μανέτα Σωστή ανοχή στην μανέτα Ομαλή και προοδευτική λειτουργία

Φρένα (☞ 2-28, 2-31, 6-33)	<ul style="list-style-type: none"> Ομαλή και προοδευτική λειτουργία Στάθμη υγρών στα δοχεία πάνω από το σημείο "LOWER" Σωστές ανοχές στη μανέτα και στο πεντάλ Ότι δεν υπάρχει σπογγώδης αίσθηση Ότι δεν υπάρχουν διαρροές υγρών Τα τακάκια δεν έχουν φθαρεί πέραν του ορίου
Αναρτήσεις (☞ 2-34)	Ομαλή λειτουργία
Καύσιμο (☞ 2-9)	Ικανοποιητική ποσότητα καυσίμου για τη διαδρομή που επιθυμείτε να καλύψετε
Αλυσίδα κίνησης (☞ 6-28)	<ul style="list-style-type: none"> Σωστή ελεύθερη διαδρομή Ικανοποιητική λίπανση
Ελαστικά (☞ 6-37)	<ul style="list-style-type: none"> Σωστή πίεση Ικανοποιητικό βάθος πέλματος Ότι δεν υπάρχουν ρωγμές ή κοψίματα
Λάδι κινητήρα (☞ 6-21)	Ικανοποιητική ποσότητα
Σύστημα ψύξης (☞ 6-27)	<ul style="list-style-type: none"> Σωστή στάθμη Δεν υπάρχουν διαρροές
Φωτισμός (☞ 2-9, 2-23)	Λειτουργία όλων των φανών και των ενδεικτικών λυχνιών.
Κόρνα (☞ 2-24)	Σωστή λειτουργία
Διακόπτης κινητήρα (☞ 2-28)	Σωστή λειτουργία
Διακόπτης πλάγιου σταντ/παύσης ανάφλεξης (☞ 6-41)	Σωστή λειτουργία
Ανεμοθώρακας (☞ 2-37, 8-5)	Καλή ορατότητα

ΣΥΜΒΟΥΛΕΣ ΟΔΗΓΗΣΗΣ

ΕΚΚΙΝΗΣΗ ΚΙΝΗΤΗΡΑ	5-2
ΞΕΚΙΝΩΝΤΑΣ ΤΗΝ ΜΟΤΟΣΙΚΛΕΤΑ	5-3
ΧΡΗΣΙΜΟΠΟΙΩΝΤΑΣ ΤΟ ΚΙΒΩΤΙΟ ΤΑΧΥΤΗΤΩΝ	5-4
ΟΔΗΓΗΣΗ ΣΕ ΑΝΗΦΟΡΙΚΟΥΣ ΔΡΟΜΟΥΣ	5-5
ΑΚΙΝΗΤΟΠΟΙΗΣΗ ΚΑΙ ΣΤΑΘΜΕΥΣΗ	5-6

ΟΔΗΓΙΕΣ ΓΙΑ ΤΗΝ ΟΔΗΓΗΣΗ

ΕΚΚΙΝΗΣΗ ΚΙΝΗΤΗΡΑ

Προτού εκκινήσετε τον κινητήρα βεβαιωθείτε για τα εξής:

1. Υπάρχει νεκρά στο κιβώτιο ταχυτήτων.
2. Ο διακόπτης του κινητήρα βρίσκεται στην θέση "C".

ΣΗΜΕΙΩΣΗ: Η μοτοσικλέτα αυτή είναι εφοδιασμένη με διακόπτη παύσης ανάφλεξης. Ο κινητήρας μπορεί να εκκινήσει μόνο εάν:

- Το κιβώτιο ταχυτήτων είναι στη νεκρά και ο συμπλέκτης πατημένος ή
 - Το κιβώτιο ταχυτήτων είναι σε κάποια ταχύτητα, το πλάγιο σταντ κλειστό και ο συμπλέκτης πατημένος.
3. Κλείστε το γκάζι πλήρως και πατήστε το μπουτόν της μίζας.

ΣΗΜΕΙΩΣΗ: Εάν ο κινητήρας δυσκολεύεται να εκκινήσει ανοίξτε το γκάζι κατά 1/8 και πατήστε το μπουτόν της μίζας.

ΣΗΜΕΙΩΣΗ: Η παροχή καυσίμου διακόπτεται σε περίπτωση υπερστροφίας του κινητήρα. Για να επανεκκινήσετε τον κινητήρα, κλείστε και ανοίξτε τον κεντρικό διακόπτη.

ΠΡΟΕΙΔΟΠΟΙΗΣΗ

Είναι επικίνδυνο να λειτουργείτε τον κινητήρα σε κλειστό χώρο. Τα καυσαέρια περιέχουν μονοξείδιο του άνθρακα, ένα αέριο που είναι άοσμο, άχρωμο και μπορεί να προκαλέσει θάνατο ή σοβαρή δηλητηρίαση.

Λειτουργείτε τον κινητήρα στο ύπαιθρο όπου υπάρχει καθαρός αέρας.

ΣΗΜΑΝΤΙΚΗ ΣΗΜΕΙΩΣΗ

Η παρατεταμένη λειτουργία του κινητήρα χωρίς να κινείται η μοτοσικλέτα μπορεί να προκαλέσει υπερθέρμανση. Η υπερθέρμανση μπορεί να προκαλέσει ζημιά στα εσωτερικά εξαρτήματα του κινητήρα ή την αλλοίωση του χρώματος της εξάτμισης.

Σβήστε τον κινητήρα εάν δεν μπορείτε να κινηθείτε.

ΞΕΚΙΝΩΝΤΑΣ ΤΗ ΜΟΤΟΣΙΚΛΕΤΑ**▲ ΠΡΟΕΙΔΟΠΟΙΗΣΗ**

Η οδήγηση αυτής της μοτοσικλέτας με μεγάλη ταχύτητα αυξάνει τις πιθανότητες απώλειας ελέγχου της. Αυτό μπορεί να οδηγήσει σε ατύχημα.

Πάντα οδηγείτε μέσα στα όρια των ικανοτήτων σας, της μοτοσικλέτας και των συνθηκών που επικρατούν.

▲ ΠΡΟΕΙΔΟΠΟΙΗΣΗ

Οδηγώντας με το ένα χέρι ή τα πόδια σας σε άλλο σημείο εκτός των μαρσπιέ είναι επικίνδυνο. Εάν βγάλετε το ένα χέρι ή πόδι σας από την θέση του μειώνεται η ικανότητα ελέγχου της μοτοσικλέτας.

Έχετε πάντοτε και τα δύο χέρια στο τιμόνι και τα πόδια στα μαρσπιέ όταν οδηγείτε.

▲ ΠΡΟΕΙΔΟΠΟΙΗΣΗ

Οι ξαφνικοί πλάγιοι άνεμοι που μπορεί να συναντήσετε ενώ προσπερνάτε μεγάλα οχήματα, ή στην έξοδο από σήραγγες ή περνώντας ανάμεσα σε βουνά, μπορούν να επηρεάσουν την ευστάθεια της μοτοσικλέτας.

Μειώστε την ταχύτητα με την οποία κινείστε και οδηγείτε με ετοιμότητα σε πλάγιους ανέμους.

Αφού σηκώσετε το πλάγιο σταντ, πατήστε τον συμπλέκτη. Βάλτε πρώτη ταχύτητα πατώντας τον λεβιέ ταχυτήτων προς τα κάτω. Ανοίξτε το γκάζι ενώ ταυτόχρονα αφήνετε την μανέτα του συμπλέκτη σιγά - σιγά. Η μοτοσικλέτα ξεκινά να κινείται προς τα εμπρός. Για να αλλάξετε ταχύτητα συμπλέξτε απαλά, κλείστε το γκάζι και ταυτόχρονα τραβήξτε τον λεβιέ ταχυτήτων προς τα πάνω. Απελευθερώστε την μανέτα του συμπλέκτη σιγά - σιγά ενώ ταυτόχρονα ανοίγετε ξανά το γκάζι. Επιλέξτε με τον ίδιο τρόπο και τις υπόλοιπες ταχύτητες στο κιβώτιο, μέχρι και την τελευταία.

ΣΗΜΕΙΩΣΗ: Η μοτοσικλέτα αυτή είναι εφοδιασμένη με διακόπτη πλάγιου σταντ/παύσης ανάφλεξης. Εάν επιλέξετε κάποια ταχύτητα στο κιβώτιο ενώ το πλάγιο σταντ είναι κατεβασμένο, ο κινητήρας θα σβήσει.

ΧΡΗΣΙΜΟΠΟΙΩΝΤΑΣ ΤΟ ΚΙΒΩΤΙΟ ΤΑΧΥΤΗΤΩΝ

Το κιβώτιο χρησιμοποιείται για να λειτουργεί ο κινητήρας πάντα ομαλά και στην ιδανική περιοχή στροφών. Οι σχέσεις του κιβωτίου ταχυτήτων έχουν επιλεγεί προσεκτικά ώστε να ταιριάζουν με τα χαρακτηριστικά του κινητήρα. Ο οδηγός θα πρέπει να επιλέγει πάντα την πιό κατάλληλη σχέση στο κιβώτιο για την δεδομένη στιγμή.

Ποτέ μην χρησιμοποιείτε τον συμπλέκτη για να ελέγχετε την ταχύτητα κίνησης αλλά αλλάζετε σχέση στο κιβώτιο ταχυτήτων ώστε να επιτρέπετε στον κινητήρα να λειτουργεί στην ιδανική περιοχή στροφών.

Για Καναδά

Ο παρακάτω πίνακας δείχνει την ταχύτητα κίνησης για κάθε σχέση στο κιβώτιο.

Χρησιμοποιώντας μεγαλύτερη σχέση

Σχέση	Χλμ/ώρα	Μίλια/ώρα
1η → 2η	17	11
2η → 3η	39	24
3η → 4η	53	33
4η → 5η	70	43
5η → 6η	82	51

Χρησιμοποιώντας μικρότερη σχέση

Σχέση	Χλμ/ώρα	Μίλια/ώρα
6η → 5η	73	45
5η → 4η	57	35
4η → 3η	41	25

Αποσυμπλέξτε πλήρως μόλις η ταχύτητα κίνησης της μοτοσικλέτας πέσει κάτω από τα 19 χλμ/ώρα (12 μίλια/ώρα).

▲ ΠΡΟΕΙΔΟΠΟΙΗΣΗ

Μειώνοντας την σχέση στο κιβώτιο ταχυτήτων (κατέβασμα ταχύτητας) όταν οι στροφές του κινητήρα είναι ψηλά, μπορεί:

- να μπλοκάρει και να χάσει την πρόσφυση ο οπίσθιος τροχός εξαιτίας της υπερβολικής επιβράδυνσης από τον κινητήρα και να προκληθεί ατύχημα, ή
- να αναγκαστεί ο κινητήρας σε υπερστροφία εξαιτίας της μείωσης της σχέσης μετάδοσης με αποτέλεσμα να προκληθεί ζημιά στον κινητήρα.

Μειώστε την ταχύτητα με την οποία κινήστε πριν μειώσετε την σχέση στο κιβώτιο ταχυτήτων.

▲ ΠΡΟΕΙΔΟΠΟΙΗΣΗ

Μειώνοντας την σχέση στο κιβώτιο ταχυτήτων (κατέβασμα ταχύτητας) όταν η μοτοσικλέτα είναι πλαγιασμένη για να στρίψει, μπορεί να μπλοκάρει και να χάσει την πρόσφυση ο οπίσθιος τροχός εξαιτίας της υπερβολικής επιβράδυνσης από τον κινητήρα και να προκληθεί απώλεια ελέγχου.

Μειώστε την ταχύτητα με την οποία κινήστε και την σχέση στο κιβώτιο ταχυτήτων πριν την στροφή.

ΣΗΜΑΝΤΙΚΗ ΣΗΜΕΙΩΣΗ

Η λειτουργία του κινητήρα στην κόκκινη περιοχή στροφών μπορεί να προκαλέσει σοβαρή βλάβη.

Ποτέ μην επιτρέπετε στον κινητήρα να λειτουργεί στην κόκκινη περιοχή στροφών, ανεξάρτητα με την σχέση στο κιβώτιο ταχυτήτων.

ΣΗΜΑΝΤΙΚΗ ΣΗΜΕΙΩΣΗ

Η λανθασμένη λειτουργία του μοχλού ταχυτήτων μπορεί να προκαλέσει ζημιά στο κιβώτιο ταχυτήτων.

- Μην πατάτε συνεχώς τον μοχλό ταχυτήτων.
- Μην εξασκείτε υπερβολική πίεση κατά την αλλαγή ταχύτητας.

ΟΔΗΓΩΝΤΑΣ ΣΕ ΑΝΗΦΟΡΙΚΟΥΣ ΔΡΟΜΟΥΣ

- Όταν οδηγείτε σε έντονα ανηφορική διαδρομή, η μοτοσικλέτα μπορεί να ελαττώσει ταχύτητα και να εμφανίσει έλλειψη ισχύος. Σε αυτή την περίπτωση, θα πρέπει να επιλέξετε μια μικρότερη σχέση στο κιβώτιο ταχυτήτων ώστε ο κινητήρας να λειτουργήσει και πάλι στην ιδανική περιοχή στροφών.

Πραγματοποιήστε την επιλογή της σχέσης γρήγορα ώστε να μην χάσει η μοτοσικλέτα τη κεκτημένη ταχύτητά της.

- Όταν οδηγείτε σε κατηφορική διαδρομή, ο κινητήρας μπορεί να χρησιμοποιηθεί για να επιβραδύνετε τη μοτοσικλέτα, επιλέγοντας μια μικρότερη σχέση στο κιβώτιο ταχυτήτων.
- Προσέξτε βέβαια ώστε να μην επιτρέψετε στον κινητήρα να υπερβεί τις μέγιστες στροφές λειτουργίας.

ΑΚΙΝΗΤΟΠΟΙΗΣΗ ΚΑΙ ΣΤΑΘΜΕΥΣΗ

Σύστημα αντιμπλοκαρίσματος τροχών (ABS)

Η μοτοσικλέτα αυτή είναι εξοπλισμένη με σύστημα αντιμπλοκαρίσματος (ABS) που έχει σχεδιαστεί για να προστατεύει τους τροχούς από μπλοκάρισμα σε απότομο φρενάρισμα ή όταν φρενάρετε σε ολισθηρό οδόστρωμα.

Το σύστημα ABS θα λειτουργήσει μόλις αντιληφθεί ότι οι τροχοί μπλοκάρουν. Μπορεί να αισθανθείτε μια ελαφριά ταλάντωση στην μανέτα ή το πεντάλ καθώς το σύστημα ABS λειτουργεί.

Παρότι το σύστημα ABS βοηθά να μην μπλοκάρουν οι τροχοί, θα πρέπει να είστε ιδιαίτερα προσεκτικοί όταν φρενάρετε μέσα σε στροφή. Απότομο φρενάρισμα ενώ στρίβετε μπορεί να οδηγήσει σε γλύστρημα του τροχού και απώλεια του ελέγχου της μοτοσικλέτας, ανεξάρτητα εάν η μοτοσικλέτα είναι εξοπλισμένη ή όχι με σύστημα ABS.

Η ύπαρξη του ABS δεν σημαίνει ότι πρέπει να ρισκάρετε. Το σύστημα δεν μπορεί να σας προστατεύσει από λανθασμένες τεχνικές φρεναρίσματος ή κακή αξιολόγηση της κατάστασης του οδοστρώματος.

Πρέπει να οδηγείτε προσεκτικά και με τεταμένη πάντοτε την προσοχή σας.

Σε κανονικό οδόστρωμα μερικοί οδηγοί μπορούν να πετύχουν μικρότερη απόσταση φρεναρίσματος με μοτοσικλέτα που δεν είναι εφοδιασμένη με ABS.

ΣΗΜΕΙΩΣΗ: Σε μερικές καταστάσεις, η μοτοσικλέτα που είναι εφοδιασμένη με σύστημα ABS μπορεί να χρειάζεται μεγαλύτερη απόσταση ακινητοποίησης από μία μοτοσικλέτα χωρίς σύστημα ABS.

▲ ΠΡΟΕΙΔΟΠΟΙΗΣΗ

Οι οδηγοί με μικρή εμπειρία έχουν την τάση να αξιοποιούν λίγο το εμπρόσθιο φρένο. Αυτό αυξάνει την απόσταση ακινητοποίησης και μπορεί να οδηγήσει σε σύγκρουση. Η χρήση μόνο του εμπρόσθιου ή μόνο του οπίσθιου φρένου μπορεί να προκαλέσει ολίσθηση και απώλεια ελέγχου.

Ενεργοποιείτε και τα δύο φρένα ταυτόχρονα και ομοιόμορφα.

▲ ΠΡΟΕΙΔΟΠΟΙΗΣΗ

Η έντονη επιβράδυνση όταν βρίσκεστε σε στροφή μπορεί να προκαλέσει ολίσθηση και απώλεια ελέγχου, ακόμα και εάν η μοτοσικλέτα είναι εξοπλισμένη με σύστημα ABS. Το σύστημα ABS δεν μπορεί να ελέγξει πλαγιολίσθηση του τροχού που συμβαίνει εάν φρενάρετε απότομα καθώς στρίβετε με αποτέλεσμα την απώλεια του ελέγχου της μοτοσικλέτας.

Επιβραδύνετε πριν τη στροφή, αποφεύγοντας το απότομο φρενάρισμα μέσα σε αυτήν.

▲ ΠΡΟΕΙΔΟΠΟΙΗΣΗ

Η έλλειψη σωστής κρίσης στην οδήγηση μοτοσικλέτας με σύστημα ABS είναι επικίνδυνη κατάσταση. Το σύστημα ABS δεν μπορεί να υπερβεί το κακό οδόστρωμα ή την λανθασμένη χρήση των φρένων.

Να θυμάστε πάντοτε ότι το ABS δεν μπορεί να διορθώσει λανθασμένο χειρισμό του συστήματος φρένων ή το κακό οδόστρωμα. Γιαυτό μειώνετε πάντοτε την ταχύτητα σας σε κακό και ολισθηρό οδόστρωμα.

Χρησιμοποιείτε την κρίση σας και ποτέ μην οδηγείτε με ταχύτητες μεγαλύτερες από εκείνες που επιτρέπουν οι συνθήκες που επικρατούν.

Πως λειτουργεί το σύστημα ABS

Το σύστημα ABS ελέγχει ηλεκτρονικά την πίεση φρεναρίσματος. Ένας υπολογιστής παρακολουθεί την ταχύτητα περιστροφής του τροχού. Εάν ο υπολογιστής εντοπίσει μία ξαφνική μείωση στην ταχύτητα περιστροφής ενός τροχού, μειώνει την πίεση φρεναρίσματος για την αποφυγή μπλοκαρίσματος του τροχού. Το σύστημα ABS λειτουργεί αυτόματα και δεν χρειάζεται καμμία ειδική τεχνική στην χρήση του φρένου από τον οδηγό.

Απλά πιέστε την μανέτα ή το πεντάλ του φρένου. Μία ταλάντωση στην μανέτα ή το πεντάλ δηλώνει την λειτουργία του ABS.

Εάν αντικαταστήσετε τα ελαστικά με διαφορετικού μεγέθους μπορεί να επηρεαστεί η ταχύτητα περιστροφής τροχού και να μπερδευτεί ο υπολογιστής.

Το σύστημα ABS δεν λειτουργεί όταν η ταχύτητα κίνησης της μοτοσικλέτας είναι μικρότερη από 8 χλμ/ώρα (5 μίλια) ή όταν η μπαταρία είναι αποφορτισμένη.

Ακινητοποίηση και Στάθμευση

1. Περιστρέψτε τη λαβή του γκαζιού προς τα εμπρός ώστε να κλείσει.
2. Λειτουργήστε το εμπρόσθιο και το οπίσθιο φρένο ομοιόμορφα και ταυτόχρονα.
3. Μειώνετε την σχέση στο κιβώτιο ταχυτήτων καθώς μειώνεται η ταχύτητα με την οποία κινήστε.
4. Επιλέξτε νεκρά στο κιβώτιο ταχυτήτων με τον συμπλέκτη πατημένο (μάνετα συμπλέκτη τραβηγμένη προς το τιμόνι) λίγο πριν ακινητοποιηθεί η μοτοσικλέτα. Μπορείτε να επιβεβαιώσετε ότι έχετε επιλέξει νεκρά παρατηρώντας την ενδεικτική λυχνία στον πίνακα οργάνων.

▲ ΠΡΟΕΙΔΟΠΟΙΗΣΗ

Οι οδηγοί με μικρή εμπειρία έχουν την τάση να αξιοποιούν λίγο το εμπρόσθιο φρένο. Αυτό αυξάνει την απόσταση ακινητοποίησης και μπορεί να οδηγήσει σε σύγκρουση. Η χρήση μόνο του εμπρόσθιου ή μόνο του οπίσθιου φρένου μπορεί να προκαλέσει ολίσθηση και απώλεια ελέγχου.

Ενεργοποιείτε και τα δύο φρένα ταυτόχρονα και ομοιόμορφα.

▲ ΠΡΟΕΙΔΟΠΟΙΗΣΗ

Η έντονη επιβράδυνση όταν βρίσκεστε σε στροφή μπορεί να προκαλέσει ολίσθηση και απώλεια ελέγχου. Επιβραδύνετε πριν τη στροφή.

▲ ΠΡΟΕΙΔΟΠΟΙΗΣΗ

Η έντονη επιβράδυνση σε βρεγμένο, ασταθές, ανώμαλο ή άλλου είδους ολισθηρό οδόστρωμα μπορεί να προκαλέσει ολίσθηση και απώλεια ελέγχου.

Επιβραδύνετε απαλά και προσεκτικά σε ολισθηρό ή ανώμαλο οδόστρωμα.

▲ ΠΡΟΕΙΔΟΠΟΙΗΣΗ

Ακολουθώντας ένα άλλο όχημα σε μικρή απόσταση μπορεί να οδηγηθείτε σε σύγκρουση. Καθώς αυξάνεται η ταχύτητα με την οποία κινήστε, αυξάνεται προοδευτικά και η απόσταση ακινητοποίησης.

Βεβαιωθείτε ότι είσαστε πάντα σε απόσταση ασφαλείας από τα προπορευόμενα οχήματα.

▲ ΠΡΟΣΟΧΗ

Συγκρατώντας την μοτοσικλέτα σε ανηφορικό δρόμο χρησιμοποιώντας τον συμπλέκτη, μπορεί να προκληθεί ζημιά στον συμπλέκτη.

Να χρησιμοποιείτε τα φρένα για να ακινητοποιήσετε την μοτοσικλέτα σε ανηφορικούς δρόμους.

5. Επιλέξτε ένα επίπεδο σημείο στο οποίο η μοτοσικλέτα δεν θα πέσει και σταθεμεύστε την.

▲ ΠΡΟΣΟΧΗ

Μπορεί να πάθετε έγκαιμα εάν ακουμπήσετε την εξάτμιση όταν είναι ζεστή. Η εξάτμιση παραμένει αρκετά ζεστή ώστε να προκαλέσει έγκαιμα για αρκετό χρόνο αφού σβήσετε τον κινητήρα.

Σταθεμεύετε τη μοτοσικλέτα σε σημεία που είναι απίθανο να ακουμπήσουν την εξάτμιση πεζοί ή παιδιά.

ΣΗΜΕΙΩΣΗ: Εάν πρόκειται να σταθεμεύσετε σε κατηφόρα και να στηρίξετε την μοτοσικλέτα στο πλάγιο σταντ, το εμπρόσθιο μέρος της μοτοσικλέτας πρέπει να είναι προς την ανηφόρα ώστε να μην κυλήσει η μοτοσικλέτα πάνω από το πλάγιο σταντ. Μπορείτε να επιλέξετε 1η στο κιβώτιο ταχυτήτων ώστε να μην κυλήσει η μοτοσικλέτα από το πλάγιο σταντ. Επιλέξτε νεκρά στο κιβώτιο ταχυτήτων πριν εκκινήσετε τον κινητήρα.

6. Γυρίστε τον κεντρικό διακόπτη στη θέση "OFF".
7. Γυρίστε το τιμόνι πλήρως αριστερά και κλειδώστε το για λόγους ασφαλείας.
8. Βγάλτε το κλειδί από τον κεντρικό διακόπτη.

ΣΗΜΕΙΩΣΗ: Εάν χρησιμοποιείτε αντικλεπτική κλειδαριά στο εμπρόσθιο δισκόφρενο ή στην αλυσίδα κίνησης, βεβαιωθείτε ότι την έχετε αφαιρέσει προτού οδηγήσετε την μοτοσικλέτα.



ΕΛΕΓΧΟΣ ΚΑΙ ΣΥΝΤΗΡΗΣΗ

ΠΡΟΓΡΑΜΜΑ ΣΥΝΤΗΡΗΣΗΣ	6-2
ΕΡΓΑΛΕΙΑ	6-5
ΑΝΑΣΗΚΩΜΑ ΡΕΖΕΡΒΟΥΑΡ	6-5
ΑΦΑΙΡΕΣΗ ΡΕΖΕΡΒΟΥΑΡ	6-9
ΣΗΜΕΙΑ ΛΙΠΑΝΣΗΣ	6-10
ΜΠΑΤΑΡΙΑ	6-11
ΦΙΛΤΡΟ ΑΕΡΑ	6-13
ΜΠΟΥΖΙ	6-16
ΣΩΛΗΝΑΣ ΚΑΥΣΙΜΟΥ	6-20
ΛΑΔΙ ΚΙΝΗΤΗΡΑ	6-21
ΡΕΛΑΝΤΙ	6-25
ΔΙΑΚΕΝΟ ΝΤΙΖΑΣ ΓΚΑΖΙΟΥ	6-26
ΨΥΚΤΙΚΟ ΥΓΡΟ	6-27
ΑΛΥΣΙΔΑ ΚΙΝΗΣΗΣ	6-28
ΣΥΜΠΛΕΚΤΗΣ	6-32
ΦΡΕΝΑ	6-33
ΕΛΑΣΤΙΚΑ	6-37
ΔΙΑΚΟΠΤΗΣ ΠΛΑΓΙΟΥ ΣΤΑΝΤ/ΠΑΥΣΗΣ ΑΝΑΦΛΕΞΗΣ	6-41
ΑΦΑΙΡΕΣΗ ΕΜΠΡΟΣΘΙΟΥ ΤΡΟΧΟΥ	6-42
ΑΦΑΙΡΕΣΗ ΟΠΙΣΘΙΟΥ ΤΡΟΧΟΥ	6-44
ΑΝΤΙΚΑΤΑΣΤΑΣΗ ΛΥΧΝΙΩΝ	6-47
ΑΣΦΑΛΕΙΕΣ	6-52
ΤΟΠΟΘΕΤΗΣΗ ΜΑΝΕΤΑΣ ΕΜΠΡΟΣΘΙΟΥ ΦΡΕΝΟΥ	6-54
ΤΟΠΟΘΕΤΗΣΗ ΜΑΝΕΤΑΣ ΣΥΜΠΛΕΚΤΗ	6-54
ΚΑΤΑΛΥΤΗΣ	6-54

ΕΛΕΓΧΟΣ ΚΑΙ ΣΥΝΤΗΡΗΣΗ

ΠΡΟΓΡΑΜΜΑ ΣΥΝΤΗΡΗΣΗΣ

Ο πίνακας προσδιορίζει τις περιόδους μεταξύ των προγραμματισμένων συντηρήσεων (service) σε μίλια, χιλιόμετρα και μήνες. Κατά το τέλος κάθε περιόδου, ελέγξτε, λιπάνετε και συντηρήστε όπως προβλέπεται. Εάν η μοτοσικλέτα χρησιμοποιείται σε συνθήκες μεγάλης καταπόνησης όπως μεγάλη περίοδος σε πλήρη ισχύ ή σκονισμένους δρόμους, πρέπει να πραγματοποιείται συντήρηση σε συγκεκριμένα σημεία συχνότερα, όπως περιγράφεται στο πρόγραμμα συντήρησης, ώστε να διασφαλίζεται η αξιοπιστία της μοτοσικλέτας. Ο Επίσημος Συνεργάτης Suzuki μπορεί να σας προσφέρει περισσότερες συμβουλές. Τα εξαρτήματα του συστήματος διεύθυνσης, της ανάρτησης και των τροχών, είναι σημαντικά σημεία και απαιτούν ειδική και προσεκτική συντήρηση. Για την ασφάλειά σας, προτείνουμε να πραγματοποιείτε τον έλεγχο και τη συντήρησή τους στον Επίσημο Συνεργάτη Suzuki.

▲ ΠΡΟΕΙΔΟΠΟΙΗΣΗ

Η ελλιπής συντήρηση ή αμέλεια πραγματοποίησης της συντήρησης στα καθορισμένα διαστήματα αυξάνει τις πιθανότητες πρόκλησης ατυχήματος ή πρόωρης φθοράς στη μοτοσικλέτα.

Ακολουθείτε πάντα τις συστάσεις ελέγχου και συντήρησης αυτού του εγχειριδίου. Απευθυνθείτε στον Επίσημο Συνεργάτη Suzuki για την πραγματοποίηση της συντήρησης των εξαρτημάτων που σημειώνονται με αστεράκι (*). Εάν έχετε εμπειρία στις μηχανικές επισκευές, μπορείτε να πραγματοποιήσετε την συντήρηση των εξαρτημάτων που δεν είναι σημειωμένα με αστεράκι ανατρέχοντας στις οδηγίες του παρόντος εγχειριδίου.

▲ ΠΡΟΕΙΔΟΠΟΙΗΣΗ

Είναι επικίνδυνο να λειτουργείτε τον κινητήρα σε κλειστό χώρο. Τα καυσαέρια περιέχουν μονοξείδιο του άνθρακα, ένα αέριο που είναι άοσμο και άχρωμο και μπορεί να προκαλέσει θάνατο ή σοβαρή δηλητηρίαση.

Λειτουργείτε τον κινητήρα στο ύπαιθρο όπου υπάρχει καθαρός αέρας.

ΣΗΜΑΝΤΙΚΗ ΣΗΜΕΙΩΣΗ

Η επισκευή ηλεκτρικών εξαρτημάτων με τον κεντρικό διακόπτη ανοικτό μπορεί να προκαλέσει ζημιά σε ηλεκτρικά εξαρτήματα εάν προκληθεί βραχυκύκλωμα.

Κλείνετε πάντοτε τον κεντρικό διακόπτη προτού προχωρήσετε σε επισκευή των ηλεκτρικών εξαρτημάτων της μοτοσικλέτας.

ΣΗΜΑΝΤΙΚΗ ΣΗΜΕΙΩΣΗ

Η χρήση ανταλλακτικών χαμηλής ποιότητας μπορεί να προκαλέσει πρόωρη φθορά στη μοτοσικλέτα σας και να μικρύνει την ζωή της. Χρησιμοποιείτε μόνο Γνήσια Ανταλλακτικά Suzuki.

ΣΗΜΕΙΩΣΗ: Το ΠΡΟΓΡΑΜΜΑ ΣΥΝΤΗΡΗΣΗΣ περιλαμβάνει την ελάχιστη απαιτούμενη συντήρηση της μοτοσικλέτας σας. Εάν χρησιμοποιείτε τη μοτοσικλέτα σας σε σκληρές συνθήκες, πραγματοποιήστε την προβλεπόμενη συντήρηση συχνότερα από τα διαστήματα του προγράμματος. Εάν έχετε οποιαδήποτε απορία, συμβουλευτείτε τον Επίσημο Συνεργάτη Suzuki.

ΠΙΝΑΚΑΣ ΣΥΝΤΗΡΗΣΗΣ

Η συντήρηση πρέπει να πραγματοποιείται με βάση τα διανυθέντα χιλιόμετρα ή τη χρονική περίοδο, ό,τι καλύπτεται πρώτο.

Είδος	Διάστημα	χλμ	1000	12000	24000	36000	48000
		μίλια	600	7500	15000	22500	30000
		μήνες	2	12	24	36	48
Φίλτρο αέρα			-	E	E	A	E
Βίδες και παξιμάδια εξάτμισης			Σ	Σ	Σ	Σ	Σ
Βαλβίδα ελέγχου εξαγωγής			E	-	E	-	E
Διάκενο βαλβίδων		Ελέγξτε κάθε 24000 χλμ. (15000 μίλια)					
Μπουζί			-	E	A	E	A
Σωληνώσεις καυσίμου			-	E	E	E	E
		Αντικαταστήστε κάθε 4 χρόνια					
Λάδι κινητήρα			A	A	A	A	A
Φίλτρο λαδιού κινητήρα			A	-	A	-	A
Ρελαντί			E	E	E	E	E
Ελεύθερη διαδρομή ντίζας γκαζιού			E	E	E	E	E
Συγχρονισμός πεταλούδων			-	E	E	E	E
Σύστημα ψύξης			-	E	E	E	E
Ψυκτικό κινητήρα	SUZUKI SUPER LONG LIFE COOLANT(Μπλε)		-	-	-	-	A
	SUZUKI LONG LIFE COOLANT (Πράσινο)		-	-	A	-	A
Σωληνώσεις ψυγείου			-	E	E	E	E
Σωληνώσεις συμπλέκτη			-	E	E	E	E
		Αντικαταστήστε κάθε 4 χρόνια					
Υγρά συμπλέκτη			-	E	E	E	E
		Αντικαταστήστε κάθε 2 χρόνια					
Αλυσίδα κίνησης			E	E	E	E	E
		Καθαρίστε και λιπάνετε κάθε 1000 χλμ (600 μίλια)					
Φρένα			E	E	E	E	E
Υγρά φρένων			Ελέγξτε κάθε χρόνο ή 6000 χλμ. Αντικαταστήστε κάθε 2 χρόνια.				
Σωληνώσεις φρένων			-	E	E	E	E
		Αντικαταστήστε κάθε 4 χρόνια					
Ελαστικά			-	E	E	E	E
Σύστημα διεύθυνσης			E	E	E	E	E
Εμπρόσθια ανάρτηση			-	E	E	E	E
Οπίσθια ανάρτηση			-	E	E	E	E
Βίδες και παξιμάδια πλαισίου			Σ	Σ	Σ	Σ	Σ
Λιπάνση		Λιπάνετε κάθε 1000 χλμ (600 μίλια)					

ΣΗΜΕΙΩΣΗ: E = Ελέγξτε και καθαρίστε, ρυθμίστε, αντικαταστήστε ή λιπάνετε, ανάλογα με το τι απαιτείται, A = Αντικαταστήστε, Σ = Σφίξτε.

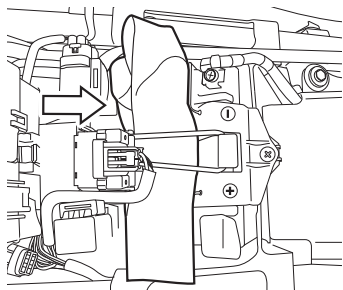
ΕΡΓΑΛΕΙΑ

Σας παραδίδεται με την καινούργια σας μοτοσικλέτα και ένα σετ εργαλεία, το οποίο βρίσκεται κάτω από την σέλα.

ΑΝΑΣΗΚΩΜΑ ΡΕΖΕΡΒΟΥΑΡ

1. Στηρίξτε την μοτοσικλέτα στο πλαίσιο σταντ.
2. Αφαιρέστε την σέλα όπως αναφέρεται στο κεφάλαιο ΚΛΕΙΔΑΡΙΑ ΣΕΛΑΣ.

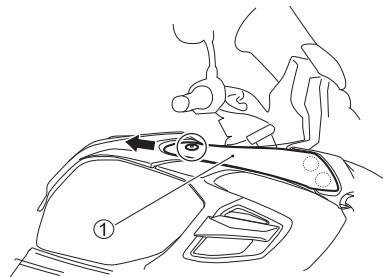
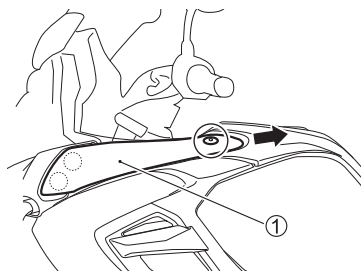
**ΔΕΞΙΑ****ΑΡΙΣΤΕΡΑ**

3. Αφαιρέστε τις βίδες (δεξιά και αριστερά). Απαγγιστρώστε τα άγγιστρα (δεξιά και αριστερά) και τραβήξτε τα πλαινά καλύματα πλαισίου ①.

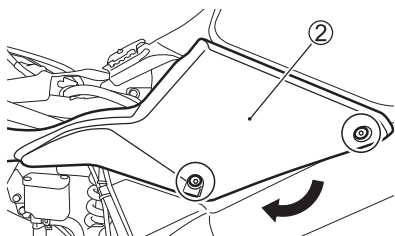

ΔΕΞΙΑ

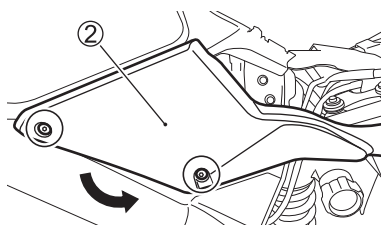

ΑΡΙΣΤΕΡΑ

4. Αφαιρέστε τις βίδες (δεξιά και αριστερά). Τραβήξτε και αφαιρέστε το πλαινό κάλυμα ②.

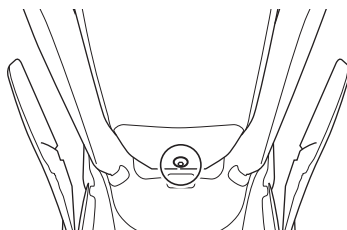
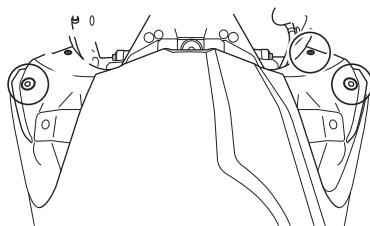

5. Αφαιρέστε τις βίδες και τους συνδετήρες.

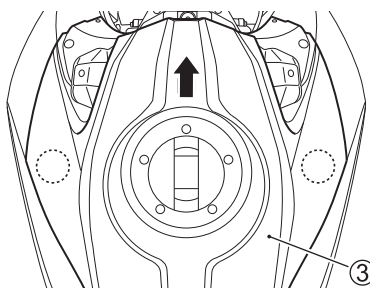

6. Απαγγιστρώστε τα άγγιστρα και αφαιρέστε το εμπρόσθιο κάλυμα ρεζερβουάρ ③. Τα καλύμματα έχουν άγγιστρα στα σημεία που σημειώνονται με κύκλους.

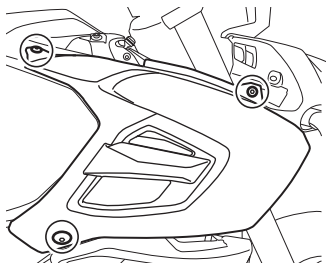

ΔΕΞΙΑ

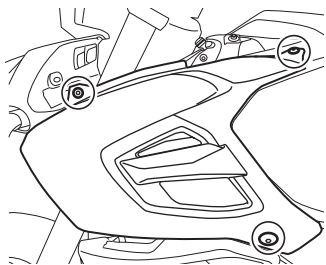

ΑΡΙΣΤΕΡΑ

7. Αφαιρέστε τις βίδες των πλαιών καλυμάτων ρεζερβουάρ.

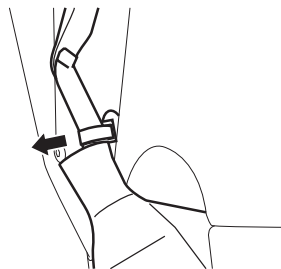

ΔΕΞΙΑ

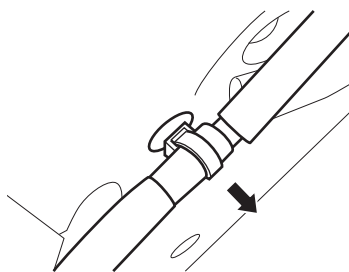

ΑΡΙΣΤΕΡΑ

8. Αφαιρέστε την καλωδίωση.

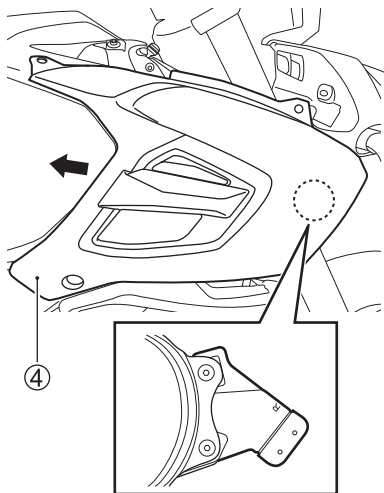

ΔΕΞΙΑ

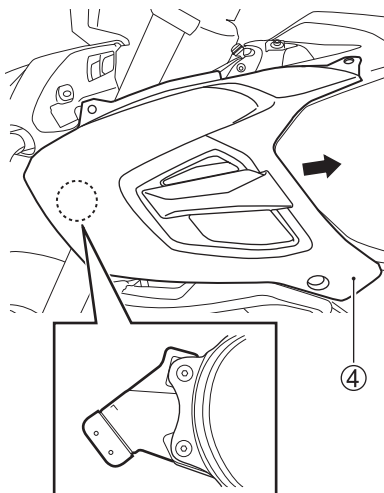

ΑΡΙΣΤΕΡΑ

9. Μετακινήστε το πλαϊνό κάλυμα ρεζερβουάρ (4) προς τα πίσω για να απελευθερώσετε το άγκιστρο.

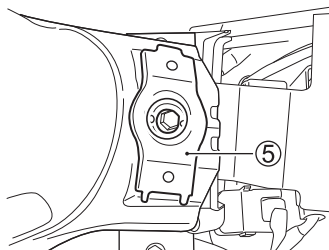

10. Αφαιρέστε την βίδα. Αφαιρέστε το στήριγμα (5) και τις δύο ελαστικές βάσεις.

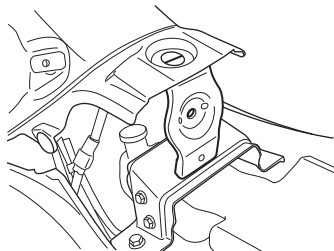

11. Στηρίξτε το ρεζερβουάρ με το στήριγμα του.

ΑΦΑΙΡΕΣΗ ΡΕΖΕΡΒΟΥΑΡ

Αφαιρέστε τα καλύματα πλαισίου όπως περιγράφεται στο κεφάλαιο ΑΝΑΣΗΚΩΜΑ ΡΕΖΕΡΒΟΥΑΡ και στα βήματα 1-9.

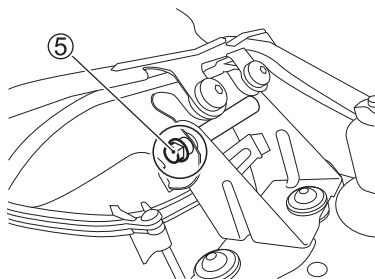

10. Αφαιρέστε την βίδα ⑤.

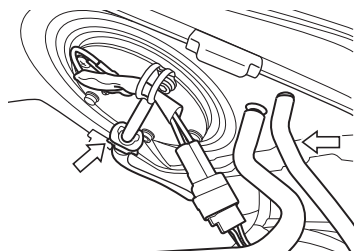

11. Αποσυνδέστε τον σωλήνα καυσίμου και τους άλλους σωλήνες.

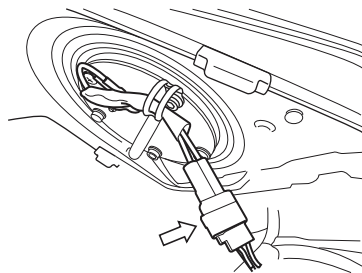

12. Αποσυνδέστε το φιλτ.
13. Αφαιρέστε το ρεζερβουάρ.

ΣΗΜΕΙΑ ΛΙΠΑΝΣΗΣ

Η σωστή λίπανση είναι πολύ σημαντική για την ομαλή και μακροχρόνια λειτουργία κάθε κινούμενου εξαρτήματος, και διασφαλίζει την ασφαλή λειτουργία της μοτοσικλέτας. Μια καλή πρακτική είναι η λίπανση της μοτοσικλέτας μετά από σκληρή διαδρομή, και μετά από βροχή ή πλύσιμο. Τα σημαντικότερα σημεία λίπανσης υποδεικνύονται παρακάτω.

ΠΡΟΣΟΧΗ

**Η λίπανση των διακοπών μπορεί να προκαλέσει βλάβη σε αυτούς.
Μην λιπαίνετε με γράσο ή λάδι τους διακόπτες.**

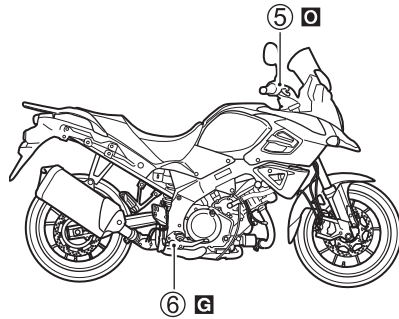
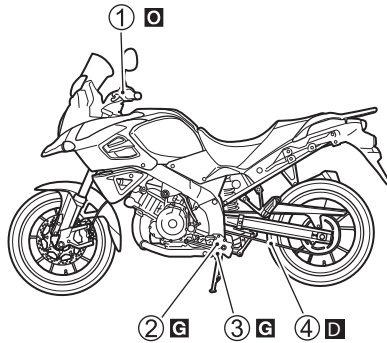

- ⓐ**...Λάδι κινητήρα
- ⓐ**...Γράσο
- ⓓ**...Λιπαντικό αλυσίδας κίνησης

- ① Μανέτα συμπλέκτη.
- ② Πείρος μοχλού επιλογής ταχυτήτων και πείρος μαρσπιέ.
- ③ Πείρος πλάγιου σταντ και άγγιστρο ελατηρίου.
- ④ Αλυσίδα κίνησης.
- ⑤ Μανέτα φρένου.
- ⑥ Πείρος πεντάλ οπίσθιου φρένου και πείρος μαρσπιέ.

ΜΠΑΤΑΡΙΑ

Η μπαταρία βρίσκεται κάτω από την σέλα. Η μπαταρία αυτή είναι κλειστού τύπου και δεν χρειάζεται καμιά συντήρηση. Ωστόσο, να απευθύνεστε στον Επίσημο Συνεργάτη Suzuki για περιοδικό έλεγχο της κατάστασης της μπαταρίας.

Ο κανονικός ρυθμός φόρτισης για αυτή τη μπαταρία είναι 1.4 Α x 5 με 10 ώρες και ο μέγιστος 6.0 Α x 1 ώρα.

▲ ΠΡΟΕΙΔΟΠΟΙΗΣΗ

Οι μπαταρίες περιέχουν τοξικά υποκατάστατα όπως μόλυβδο και θειϊκό οξύ, τα οποία έχουν αρνητικές επιπτώσεις στο περιβάλλον και την ανθρώπινη υγεία.

Οι χρησιμοποιημένες μπαταρίες πρέπει να απορρίπτονται ή να ανακυκλώνονται βάσει της ισχύουσας νομοθεσίας και χωριστά από τα οικιακά απορρίματα. Προσέξτε να μην αναποδογυρίζετε την μπαταρία όταν την αφαιρείτε από την μοτοσυκλέτα γιατί το θειϊκό οξύ μπορεί να χυθεί και να σας τραυματίσει.

▲ ΠΡΟΕΙΔΟΠΟΙΗΣΗ

Το υδρογόνο που παράγεται από τη μπαταρία μπορεί να προκαλέσει έκρηξη εάν εκτεθεί σε φλόγα ή σπίθα. Κρατήστε φλόγες και σπίθες μακριά από τη μπαταρία. Ποτέ μην καπνίζετε όταν εργάζεστε κοντά στη μπαταρία.

ΣΗΜΑΝΤΙΚΗ ΣΗΜΕΙΩΣΗ

Η φόρτιση της μπαταρίας με ρυθμό μεγαλύτερο του μέγιστου μπορεί να μειώσει τη διάρκεια ζωής της. Ποτέ μην ξεπερνάτε τον μέγιστο ρυθμό φόρτισης.

ΑΦΑΙΡΕΣΗ ΜΠΑΤΑΡΙΑΣ

Για να αφαιρέσετε την μπαταρία, ακολουθήστε την εξής διαδικασία:

1. Στηρίξτε την μοτοσικλέτα στο πλάγιο σταντ.
2. Αφαιρέστε την σέλα όπως αναφέρεται στο κεφάλαιο ΚΛΕΙΔΑΡΙΑ ΣΕΛΑΣ.
3. Αφαιρέστε την ελαστική ταινία και την εργαλειοθήκη.

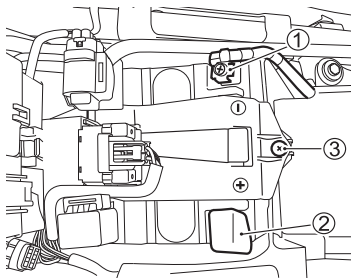

4. Αποσυνδέστε τον αρνητικό πόλο (-) ① της μπαταρίας.
5. Αφαιρέστε το κάλυμα. Αποσυνδέστε τον θετικό (+) πόλο ② της μπαταρίας.
6. Αφαιρέστε την βίδα ③.

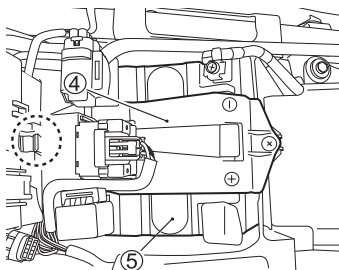

7. Τραβήξτε τα άγκιστρα του καλύματος. Τα καλύματα έχουν άγκιστρα στα σημεία που σημειώνονται με κύκλους.
Αφαιρέστε το κάλυμα ④.
8. Αφαιρέστε την μπαταρία ⑤.

Για να τοποθετήσετε την μπαταρία:

1. Τοποθετήστε την μπαταρία με την αντίστροφη διαδικασία από εκείνη της αφαίρεσης.
2. Συνδέστε τους πόλους της μπαταρίας σωστά.

ΠΡΟΣΟΧΗ

Η σύνδεση της μπαταρίας με ανάποδη πολικότητα μπορεί να προκαλέσει βλάβη στο κύκλωμα φόρτισης και στη μπαταρία.

Το κόκκινο καλώδιο πρέπει να συνδεθεί στον θετικό ⊕ πόλο και το μαύρο (ή μαύρο με άσπρη γραμμή) καλώδιο στον αρνητικό ⊖ πόλο της μπαταρίας.

▲ ΠΡΟΕΙΔΟΠΟΙΗΣΗ

Οι μπαταρίες περιέχουν τοξικά υποκατάστατα όπως μόλυβδο και θειϊκό οξύ, τα οποία έχουν αρνητικές επιπτώσεις στο περιβάλλον και την ανθρώπινη υγεία.

Οι χρησιμοποιημένες μπαταρίες πρέπει να απορρίπτονται ή να ανακυκλώνονται βάσει της ισχύουσας νομοθεσίας και χωριστά από τα οικιακά απορρίμματα. Προσέξτε να μην αναποδογυρίζετε την μπαταρία όταν την αφαιρείτε από την μοτοσικλέτα γιατί το θειϊκό οξύ μπορεί να χυθεί και να σας τραυματίσει.

ΣΗΜΕΙΩΣΗ:

- Όταν αντικαθιστάτε την μπαταρία, να χρησιμοποιείτε καινούργια μπαταρία ίδιου τύπου MF.
- Εάν η μοτοσικλέτα δεν χρησιμοποιείτε για μεγάλο διάστημα, φορτίζετε την μπαταρία μία φορά τον μήνα.

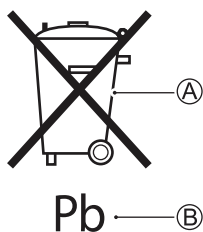

Το παραπάνω σύμβολο **A** που βρίσκεται στην ετικέτα της μπαταρίας δηλώνει ότι η απόρριψη μιας χρησιμοποιημένης μπαταρίας πρέπει να γίνεται με διαφορετικό τρόπο από εκείνο των οικιακών απορριμάτων.

Το σύμβολο "Pb" **B** δηλώνει ότι η μπαταρία περιέχει μόλυβδο σε ποσοστό μεγαλύτερο του 0.004%.

Η σωστή απόρριψη ή ανακύκλωση της μπαταρίας προστατεύει από αρνητικές επιπτώσεις το περιβάλλον και την ανθρώπινη υγεία. Η ανακύκλωση υλικών βοηθά στην εξοικονόμηση φυσικών πόρων. Για περισσότερο αναλυτικές πληροφορίες σχετικά με την απόρριψη και την ανακύκλωση των χρησιμοποιημένων μπαταριών, συμβουλευτείτε τον Επίσημο Συνεργάτη Suzuki.

ΦΙΛΤΡΟ ΑΕΡΑ

Το φίλτρο αέρα βρίσκεται κάτω από το ρεζερβουάρ. Εάν το στοιχείο του γεμίσει από σκόνη, η αντίσταση στην εισαγωγή θα αυξηθεί με μια ανάλογη μείωση στην δύναμη και αύξηση της κατανάλωσης. Εάν οδηγείτε σε σκονισμένους δρόμους, πρέπει να καθαρίζετε ή να αντικαθιστάτε το φίλτρο αέρα πιο συχνά από ότι αναφέρεται στο πλάνο συντήρησης. Περιοδικά ελέγχετε και καθαρίζετε το φίλτρο αέρα ακολουθώντας την παρακάτω διαδικασία.

▲ ΠΡΟΕΙΔΟΠΟΙΗΣΗ

Λειτουργώντας τον κινητήρα χωρίς φίλτρο αέρα μπορεί να εισχωρήσει σε αυτόν βρωμιά ή να δημιουργηθεί φλόγα από τον κινητήρα προς την θήκη του φίλτρου.

Αυτό μπορεί να προκαλέσει φωτιά ή σοβαρή ζημιά στον κινητήρα.

Ποτέ μην λειτουργείτε τον κινητήρα χωρίς να έχετε τοποθετήσει σωστά το φίλτρο αέρα.

ΣΗΜΑΝΤΙΚΗ ΣΗΜΕΙΩΣΗ

Εάν η μοτοσικλέτα χρησιμοποιείται σε συνθήκες με σκόνες, υγρασία ή βροχή, θα πρέπει να καθαρίζετε το φίλτρο αέρα πιο συχνά. Κάτω από τέτοιου είδους συνθήκες το φίλτρο αέρα μπορεί να βουλώσει με αποτέλεσμα ζημιά στον κινητήρα, μειωμένη απόδοση και αυξημένη κατανάλωση καυσίμου.

Καθαρίστε αμέσως το κουτί του φίλτρου αέρα και το φίλτρο εάν περάσει νερό μέσα σε αυτό.

1. Ανασηκώστε το ρεζερβουάρ όπως υποδεικνύεται στο κεφάλαιο ΑΝΑΣΗΚΩΜΑ ΡΕΖΕΡΒΟΥΑΡ.

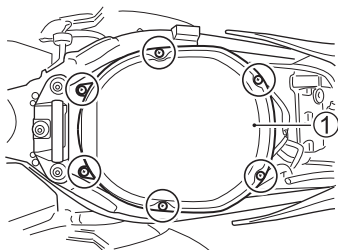

2. Αφαιρέστε τις βίδες.
3. Τραβήξτε προς τα πάνω το καπάκι ① του φίλτρου αέρα.

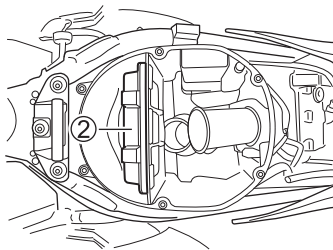

4. Αφαιρέστε το στοιχείο ② του φίλτρου αέρα.
5. Ελέγξτε την κατάσταση του φίλτρου αέρα. Αντικαταστήστε περιοδικά το στοιχείο του φίλτρου αέρα.

ΣΗΜΑΝΤΙΚΗ ΣΗΜΕΙΩΣΗ

Ο αέρας υπό πίεση μπορεί να προκαλέσει ζημιά στο στοιχείο του φίλτρου αέρα.

Μην χρησιμοποιείτε αέρα υπό πίεση για να καθαρίσετε το στοιχείο του φίλτρου αέρα.

6. Επανατοποθετήστε το καθαρισμένο ή καινούργιο φίλτρο αέρα ακολουθώντας την αντίστροφη διαδικασία από εκείνη της αφαίρεσης του. Βεβαιωθείτε ότι το φίλτρο αέρα έχει τοποθετηθεί και εφαρμόζει σωστά.

ΣΗΜΑΝΤΙΚΗ ΣΗΜΕΙΩΣΗ

Ένα στραβό φίλτρο αέρα μπορεί να επιτρέπει την είσοδο βρωμιάς και σκόνης στον κινητήρα με αποτέλεσμα να προκληθεί ζημιά. Ελέγχετε προσεκτικά το φίλτρο αέρα για τυχόν στρέβλωση όταν το καθαρίζετε. Εάν είναι στρεβλωμένο αντικαταστήστε το με καινούργιο.

ΣΗΜΑΝΤΙΚΗ ΣΗΜΕΙΩΣΗ

Η λανθασμένη τοποθέτηση του φίλτρου αέρα μπορεί να επιτρέψει την είσοδο βρωμιάς. Αυτό θα προκαλέσει ζημιά στον κινητήρα. Βεβαιωθείτε ότι τοποθετείτε σωστά το φίλτρο αέρα.

ΣΗΜΕΙΩΣΗ: Όταν πλένετε την μοτοσικλέτα να είστε προσεκτικοί να μην περάσει νερό στο κουτί φίλτρου αέρα.

Επανατοποθετήστε το ρεζερβουάρ.

ΣΗΜΕΙΩΣΗ: Ελέγξτε ότι ο σωλήνας αποστράγγισης και ο σωλήνας αναθυμιάσεων του ρεζερβουάρ δεν έχουν συσραφεί πριν το τοποθετήσετε.

Τάπα αποστράγγισης κουτιού φίλτρου αέρα

1. Ανασηκώστε το ρεζερβουάρ όπως υποδεικνύεται στο κεφάλαιο ΑΝΑΣΗΚΩΜΑ ΡΕΖΕΡΒΟΥΑΡ.

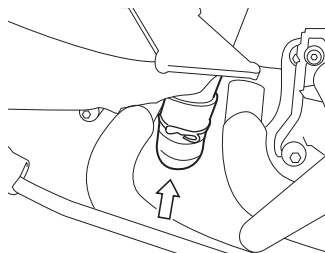

2. Αφαιρέστε την τάπα και αποστραγγίστε τυχόν νερά και λάδια κατά τα διαστήματα περιοδικής συντήρησης. Η τάπα αποστράγγισης βρίσκεται στο κάτω τμήμα του κουτιού φίλτρου αέρα.

ΜΠΟΥΖΙ**ΑΦΑΙΡΕΣΗ**

Για να αφαιρέσετε τα μπουζί, ακολουθήστε την παρακάτω διαδικασία:

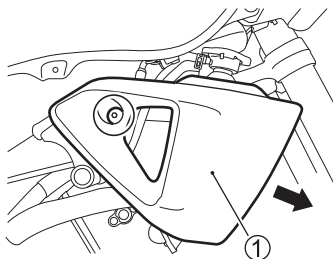
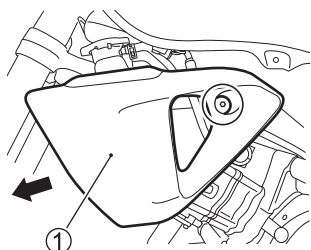
Εμπρός πλευρά**ΔΕΞΙΑ****ΑΡΙΣΤΕΡΑ**

1. Αφαιρέστε τις βίδες και τραβήξτε προς τα έξω το δεξί και αριστερό πλαινό κάλυμα ① του ψυγείου.

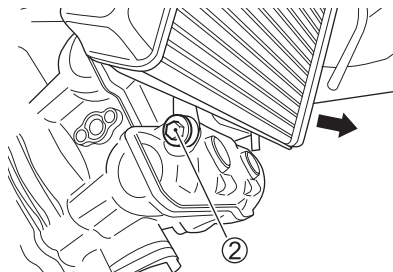

2. Αφαιρέστε την βίδα ② στήριξης του ψυγείου και μετακινήστε το ψυγείο προς τα μπροστά.

ΣΗΜΕΙΩΣΗ: Μην αφαιρείτε τον σωλήνα του ψυγείου.

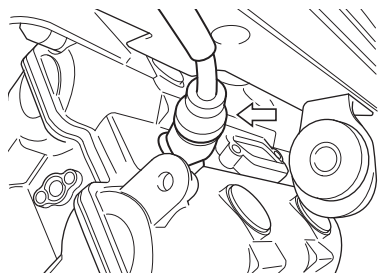
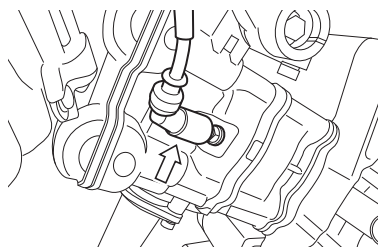

3. Αφαιρέστε τις πίτες των μπουζί.
4. Αφαιρέστε το μπουζί με το εργαλείο που υπάρχει στην εργαλειοθήκη.

ΣΗΜΕΙΩΣΗ: Προσέξτε να μην προκληθεί ζημιά στις ψύκτρες του ψυγείου.

▲ ΠΡΟΣΟΧΗ

Το ψυγείο και ο κινητήρας μπορεί να είναι αρκετά ζεστά και να σας προκαλέσουν έγκαυμα.

Περιμένετε μέχρι το ψυγείο και ο κινητήρας να κρυώσουν αρκετά ώστε να μπορείτε να τα ακουμπήσετε με γυμνά χέρια.

Πίσω πλευρά

1. Αφαιρέστε το ρεζερβουάρ όπως υποδεικνύεται στο κεφάλαιο ΑΦΑΙΡΕΣΗ ΡΕΖΕΡΒΟΥΑΡ.

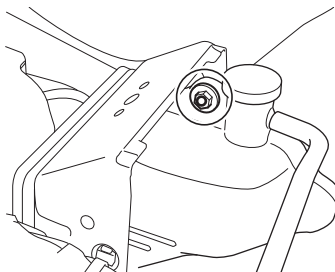

2. Αφαιρέστε την βίδα και τραβήξτε το ρεζερβουάρ.

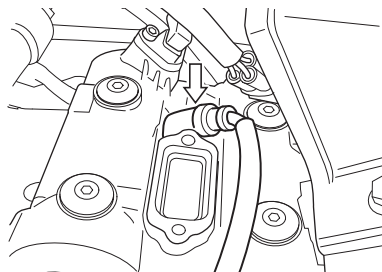
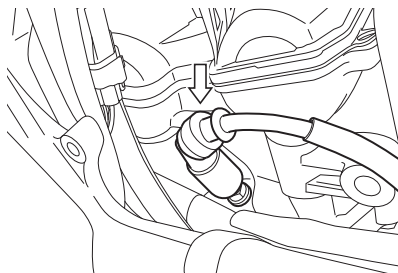

3. Αφαιρέστε τις πίπες των μπουζι.
4. Αφαιρέστε το μπουζί με το εργαλείο που υπάρχει στην εργαλειοθήκη.

ΣΗΜΕΙΩΣΗ: Αφαιρέστε την πίπα του μπουζί με ένα κατσαβίδι εάν είναι δύσκολο να αφαιρεθεί με το χέρι. Μην τραβάτε ποτέ από το μπουζοκαλώδιο.

ΣΗΜΑΝΤΙΚΗ ΣΗΜΕΙΩΣΗ

Εάν περάσουν από τις τρύπες των μπουζί βρωμιές στον κινητήρα, μπορεί να του προκαλέσουν ζημιά.

Όταν αφαιρείτε τα μπουζί να καλύπτετε πάντοτε τις τρύπες τους.

ΕΛΕΓΧΟΣ

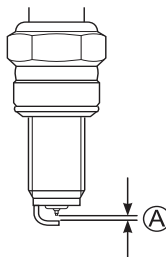

Μετρήστε το διάκενο **A** του μπουζί με φίλερ. Το διάκενο πρέπει να είναι 0.8 - 0.9 χιλ. (0.031 - 0.035 ίν). Εάν το διάκενο είναι εκτός προδιαγραφών, αντικαταστήστε το μπουζί με καινούργιο.

Όταν αφαιρείτε επικαθίσεις άνθρακα από το μπουζί, ελέγχετε το χρώμα του. Αυτό σας πληροφορεί για την καταλληλότητα του μπουζί. Το φυσιολογικό χρώμα ενός μπουζί που λειτουργεί σωστά είναι το ανοικτό καφέ. Εάν το χρώμα του είναι πολύ λευκό σημαίνει υπερθέρμανση. Αυτό το μπουζί θα πρέπει να αντικατασταθεί με ένα ψυχρότερου τύπου.

Οδηγός Αντικατάστασης Μπουζί**ΣΗΜΑΝΤΙΚΗ ΣΗΜΕΙΩΣΗ**

Η χρήση ακατάλληλου μπουζί μπορεί να έχει κακή προσαρμογή ή λανθασμένη θερμοκρασία λειτουργίας για τον κινητήρα. Αυτό μπορεί να προκαλέσει σοβαρή βλάβη στον κινητήρα η οποία δεν καλύπτεται από την Εγγύηση Καλής Λειτουργίας. Χρησιμοποιήστε μόνο τα μπουζί που αναφέρονται παρακάτω. Συμβουλευτείτε τον Επίσημο Συνεργάτη Suzuki εάν δεν είστε σίγουροι για το τύπο μπουζί που ανταποκρίνεται στις συνθήκες οδήγησης της μοτοσικλέτας σας.

NGK	ΣΗΜΕΙΩΣΕΙΣ
LMAR8BI-9	Κανονικό

ΣΗΜΕΙΩΣΗ: Η μοτοσικλέτα αυτή χρησιμοποιεί μπουζί τύπου "R" για την αποφυγή δημιουργίας παρεμβολών στα ηλεκτρονικά εξαρτήματα της. Η χρήση ακατάλληλων μπουζί μπορεί να δημιουργήσει παρεμβολές στο ηλεκτρονικό σύστημα ανάφλεξης και προβλήματα στην απόδοση της. Χρησιμοποιείτε μόνο τα συνιστώμενα μπουζί.

Τοποθέτηση**ΣΗΜΑΝΤΙΚΗ ΣΗΜΕΙΩΣΗ**

Ένα μπουζί που έχει βιδωθεί στραβά ή υπερβολικά σφικτά μπορεί να προκαλέσει ζημιά στις αλουμιένιες σπείρες της κεφαλής.

Βιδώστε προσεκτικά με το χέρι σας το μπουζί μέχρις αυτό σφίξει. Εάν το μπουζί είναι καινούργιο, σφίξτε το με το κατάλληλο εργαλείο κατά ακόμα 1/2 της στροφής. Εάν χρησιμοποιείτε το παλιό μπουζί σφίξτε το ακόμα κατά 1/8 της στροφής.

ΣΗΜΑΝΤΙΚΗ ΣΗΜΕΙΩΣΗ

Εάν περάσουν από τις τρύπες των μπουζί βρωμίες στον κινητήρα, μπορεί να του προκαλέσουν ζημιά. Όταν αφαιρείτε τα μπουζί να καλύπτετε πάντοτε την τρύπα τους.

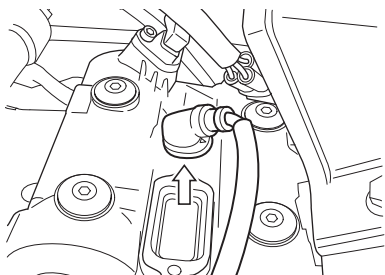

ΣΗΜΕΙΩΣΗ: Όταν τοποθετείτε τις πύπες των μπουζί, τα βέλη που υπάρχουν στις πύπες πρέπει να δείχνουν προς την πλευρά της εξαγωγής.

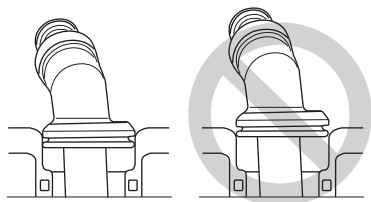

ΣΗΜΕΙΩΣΗ: Εισάγετε τις πύπες στα μπουζί μέχρι το τέρμα τους.

Επανατοποθετήστε τα ψυγεία και σφίξτε σωστά τις βίδες τους.
Επανατοποθετήστε το ρεζερβουάρ.

ΣΗΜΕΙΩΣΗ: Ελέγξτε ότι ο σωλήνας αποστράγγισης και ο σωλήνας αναθυμιάσεων του ρεζερβουάρ δεν έχουν συστραφεί πριν το τοποθετήσετε.

ΣΩΛΗΝΑΣ ΚΑΥΣΙΜΟΥ

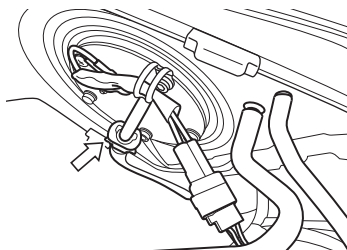

Ελέγξτε τον σωλήνα του καυσίμου για διαρροή ή ζημιά. Εάν βρείτε κάποια ατέλεια, ο σωλήνας καυσίμου πρέπει να αντικατασταθεί.

ΛΑΔΙ ΚΙΝΗΤΗΡΑ

Η μακροζωία του κινητήρα βασίζεται κατά πολύ στην ποιότητα του λαδιού που επιλέγουμε και στην περιοδική αντικατάστασή του. Ο καθημερινός έλεγχος και οι τακτικές αλλαγές λαδιού αποτελούν την βασικότερη συντήρηση της μοτοσικλέτας σας.

ΣΤΑΘΜΗ ΛΑΔΙΟΥ ΚΙΝΗΤΗΡΑ

Ακολουθήστε την παρακάτω διαδικασία για να ελέγξετε την στάθμη λαδιού του κινητήρα.

1. Ξεκινήστε τον κινητήρα και λειτουργήστε τον για λίγα λεπτά.
2. Σβήστε τον κινητήρα και περιμένετε τρία λεπτά.

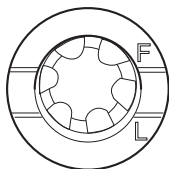

3. Κρατήστε την μοτοσικλέτα κάθετα και ελέγξτε την στάθμη του λαδιού στο παράθυρο ελέγχου που βρίσκεται στην δεξιά πλευρά του κινητήρα.

ΣΗΜΑΝΤΙΚΗ ΣΗΜΕΙΩΣΗ

Η στάθμη πρέπει να βρίσκεται μεταξύ των σημαδιών "L" (Κατώτατο) "F" (Ανώτατο) του παραθύρου ελέγχου, γιατί διαφορετικά μπορεί να προκληθεί ζημιά στον κινητήρα. Ελέγχετε την στάθμη του λαδιού του κινητήρα στο παράθυρο ελέγχου έχοντας τη μοτοσικλέτα σε οριζόντιο επίπεδο και όρθια θέση κάθε φορά πριν την οδηγήσετε.

ΑΛΛΑΓΗ ΛΑΔΙΟΥ ΚΑΙ ΦΙΛΤΡΟΥ

Αλλάξτε το λάδι και το φίλτρο του κινητήρα στα πρώτα 1000 χλμ. (600 μίλια) και στην συνέχεια σε κάθε προγραμματισμένη συντήρηση. Η αλλαγή λαδιών πρέπει να γίνεται με τον κινητήρα ζεστό, ώστε να αποστραγγίζεται όλο το λάδι. Η διαδικασία έχει ως εξής:

1. Στηρίξτε την μοτοσικλέτα στο πλάγιο σταντ.

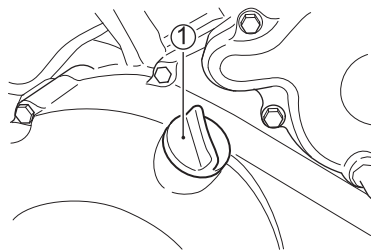

2. Αφαιρέστε την τάπα πλήρωσης ①.

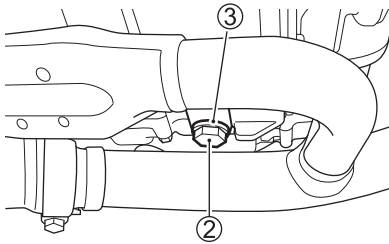

3. Αφαιρέστε την τάπα αποστράγγισης ② και την φλάντζα ③ από το κάτω τμήμα του κινητήρα και αποστραγγίστε όλο το λάδι σε κατάλληλο δοχείο.

▲ ΠΡΟΣΟΧΗ

Το λάδι κινητήρα και η εξάτμιση είναι αρκετά ζεστά για να σας προκαλέσουν έγκαυμα.

Περιμένετε μέχρι να κρυσώσουν η τάπα αποστράγγισης και η εξάτμιση ώστε να μην καείτε.

▲ ΠΡΟΕΙΔΟΠΟΙΗΣΗ

Τα καινούργια ή χρησιμοποιημένα λάδια και καθαριστικά διαλύματα είναι επικίνδυνα. Εάν τα καταπιούν παιδιά ή κατοικίδια ζώα, μπορεί να πάθουν δηλητηρίαση. Η συνεχής επαφή του δέρματος με λάδια κινητήρα έχει αποδειχθεί ότι μπορεί να προκαλέσει καρκίνο του δέρματος. Η σύντομη επαφή του δέρματος με λάδι κινητήρα ή καθαριστικά διαλύματα μπορεί να το ερεθίσει. Κρατήστε μακριά από παιδιά και κατοικίδια καινούργιο ή χρησιμοποιημένο λάδι κινητήρα ή καθαριστικό διάλυμα.

Φοράτε ρούχα με μακριά μανίκια και αδιάβροχα γάντια. Ξεπλύντε με σαπούνι το δέρμα σας εάν έρθει σε επαφή με λάδι ή καθαριστικό διάλυμα. Απορίψτε ή ανακυκλώστε σωστά τα χρησιμοποιημένα λάδια και φίλτρα λαδιού.

ΣΗΜΕΙΩΣΗ: Ανακυκλώστε ή απαλλαγθείτε κατάλληλα από το χρησιμοποιημένο λάδι ή καθαριστικό διάλυμα.

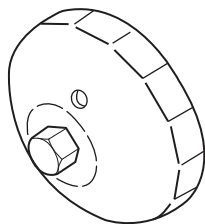

Διατίθεται από τον Επίσημο Δίκτυο Suzuki.

Εργαλείο φίλτρου λαδιού
(Κωδ. Αν/κού 09915-40620)

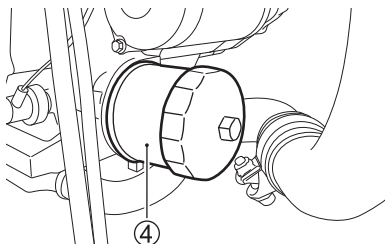

4. Γυρίστε το φίλτρο λαδιού ④ αριστερόστροφα και αφαιρέστε το χρησιμοποιώντας το ειδικό εργαλείο.

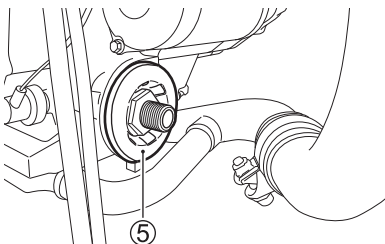

5. Καθαρίστε με ένα καθαρό πανί την επιφάνεια ⑤ επαφής του φίλτρου.

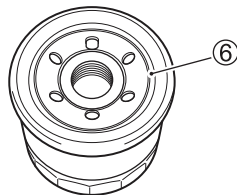

6. Επαλείψτε με λίγο λάδι κινητήρα την λαστιχένια τασιμούχα ⑥ του καινούργιου φίλτρου.
7. Βιδώστε με το χέρι το καινούργιο φίλτρο, μέχρις ότου η τασιμούχα έρθει σε επαφή με την επιφάνεια (θα αισθανθείτε μια μικρή αντίσταση).

ΣΗΜΑΝΤΙΚΗ ΣΗΜΕΙΩΣΗ

Χρησιμοποιώντας φίλτρο λαδιού διαφορετικού σχεδιασμού ή προδιαγραφών, μπορεί να δημιουργηθεί διαρροή λαδιού ή ζημιά στον κινητήρα.

Χρησιμοποιήστε μόνο γνήσιο φίλτρο λαδιού Suzuki που έχει σχεδιαστεί ειδικά για την μοτοσικλέτα σας.

ΣΗΜΕΙΩΣΗ: Για να σφίξετε σωστά το φίλτρο λαδιού, είναι σημαντικό να αναγνωρίσετε την θέση στην οποία η τασιμούχα του έρχεται σε επαφή με την επιφάνεια σύνδεσης.

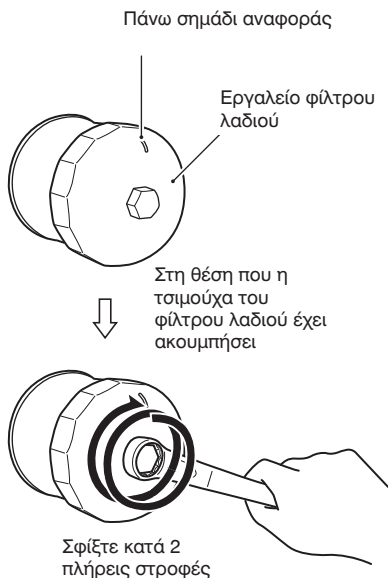

8. Σημειώστε το πάνω κεντρικό σημάδι αναφοράς στο εργαλείο φίλτρου λαδιού ή στο φίλτρο λαδιού. Χρησιμοποιήστε το εργαλείο φίλτρου λαδιού και σφίξτε κατά 2 στροφές.

Ροπή σύσφιξης φίλτρου λαδιού:
20 N·m (2.0 kgf·m, 14.5 lbf·ft)

9. Αντικαταστήστε την φλάντζα με καινούργια. Τοποθετήστε την τάπα αποστράγγισης. Σφίξτε την τάπα αποστράγγισης με κατάλληλο εργαλείο. Συμπληρώστε 3100 ml (3.3/2.7 US/Imp.qt) καινούργιου λαδιού κινητήρα από την τρύπα πλήρωσης και τοποθετήστε την τάπα. Βεβαιωθείτε ότι πάντοτε χρησιμοποιείτε το προβλεπόμενο λάδι όπως περιγράφεται στο κεφάλαιο ΣΥΣΤΑΣΕΙΣ ΓΙΑ ΚΑΥΣΙΜΟ, ΛΙΠΑΝΤΙΚΟ ΚΑΙ ΨΥΚΤΙΚΟ ΥΓΡΟ.

ΣΗΜΕΙΩΣΗ: Θα χρειαστείτε περίπου 2700ml (2.9/2.4 US/Imp.qt) λαδιού εάν αλλάζετε μόνο το λάδι χωρίς να αντικαταστήσετε το φίλτρο λαδιού.

ΣΗΜΑΝΤΙΚΗ ΣΗΜΕΙΩΣΗ

Μπορεί να προκληθεί ζημιά στον κινητήρα εάν χρησιμοποιήσετε λάδι που δεν ανταποκρίνεται στις προδιαγραφές της Suzuki.
Χρησιμοποιήστε μόνο λάδι κινητήρα που υποδεικνύεται στο κεφάλαιο ΣΥΣΤΑΣΕΙΣ ΓΙΑ ΚΑΥΣΙΜΟ, ΛΙΠΑΝΤΙΚΟ ΚΑΙ ΨΥΚΤΙΚΟ ΥΓΡΟ.

10. Με τον κινητήρα σε λειτουργία ελέγξτε προσεκτικά για τυχόν διαρροές στο φίλτρο λαδιού και την τάπα αποστράγγισης. Λειτουργήστε τον κινητήρα σε διαφορετικές στροφές για 2 ή 3 λεπτά.
11. Σβήστε τον κινητήρα και περιμένετε λίγα λεπτά. Ελέγξτε την στάθμη του λαδιού. Ο έλεγχος της στάθμης γίνεται από το παράθυρο ελέγχου και με την μοτοσικλέτα κάθετη. Εάν η στάθμη βρίσκεται χαμηλότερα από το σημείο "F", συμπληρώστε με λάδι μέχρις να φθάσει στο σημείο "F". Ελέγξτε ξανά για τυχόν διαρροές.

ΣΗΜΕΙΩΣΗ: Εάν δεν διαθέτετε το κατάλληλο εργαλείο φίλτρου λαδιού, απευθυνθείτε στο Επίσημο Συνεργάτη Suzuki, για την εργασία αυτή.

ΡΥΘΜΙΣΗ ΣΤΡΟΦΩΝ ΡΕΛΑΝΤΙ

Ελέγξτε τις στροφές ρελαντί του κινητήρα. Αυτές θα πρέπει να είναι 1100 - 1300 σ.α.λ. με τον κινητήρα σε κανονική θερμοκρασία λειτουργίας.

ΣΗΜΕΙΩΣΗ: Εάν οι στροφές ρελαντί είναι εκτός προδιαγραφών, απευθυνθείτε στον Επίσημο Συνεργάτη Suzuki για να ελέγξει και να πραγματοποιήσει την ρύθμιση.

ΕΛΕΥΘΕΡΗ ΔΙΑΔΡΟΜΗ ΝΤΙΖΑΣ ΓΚΑΖΙΟΥ

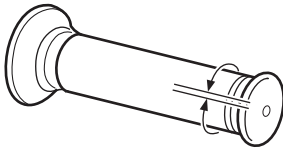
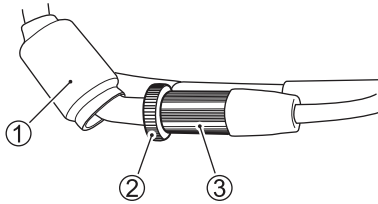

2.0 - 4.0 χιλ.

Για να ρυθμίσετε την ελεύθερη διαδρομή της ντίζας γκαζιού:

1. Αφαιρέστε την ελαστική φούσκα ①.
2. Ξεσφίξτε το παξιμάδι ασφαλείας ②.
3. Στρέψτε τον ρυθμιστή ③ έτσι ώστε να επιτευχθεί ελεύθερη διαδρομή 2.0 - 4.0 χιλ. στην λαβή γκαζιού.
4. Σφίξτε το παξιμάδι ασφαλείας ②.
5. Τοποθετήστε την ελαστική φούσκα ①.

⚠ ΠΡΟΕΙΔΟΠΟΙΗΣΗ

Εάν δεν υπάρχει ικανοποιητική ελεύθερη διαδρομή στη ντίζα γκαζιού, μπορεί να αυξηθούν απότομα οι στροφές του κινητήρα όταν στρίψετε το τιμόνι. Αυτό μπορεί να προκαλέσει απώλεια του ελέγχου της μοτοσικλέτας.

Ρυθμίστε τη ντίζα του γκαζιού έτσι ώστε να μην επηρεάζονται οι στροφές του κινητήρα όταν στρίβετε το τιμόνι.

ΕΛΑΣΤΙΚΕΣ ΦΟΥΣΚΕΣ ΝΤΙΖΑΣ ΓΚΑΖΙΟΥ

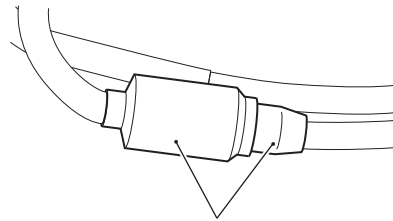

Ελαστικές φούσκες

Η ντίζα γκαζιού έχει ελαστικές φούσκες. Ελέγξτε ότι αυτές είναι σωστά τοποθετημένες. Όταν πλένετε την μοτοσικλέτα μην ρίχνετε πάνω τους κατευθείαν νερό. Εάν αυτές έχουν βρωμίες, καθαρίστε τις με ένα πανί.

ΨΥΚΤΙΚΟ ΥΓΡΟ

ΣΤΑΘΜΗ ΨΥΚΤΙΚΟΥ ΥΓΡΟΥ

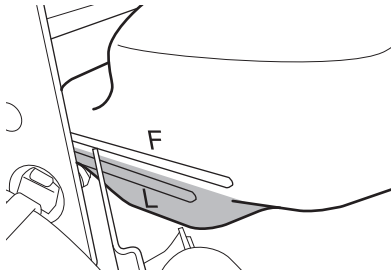

Η στάθμη του ψυκτικού υγρού στο δοχείο του θα πρέπει να βρίσκεται μεταξύ των σημείων "F" (Ανώτερη) και "L" (Χαμηλότερη) πάντοτε. Ελέγχετε τη στάθμη κάθε φορά που προτιθήσετε να οδηγήσετε την μοτοσικλέτα σας κρατώντας την κάθετα. Εάν η στάθμη είναι χαμηλότερη από το σημείο "L", προσθέστε μίγμα ψυκτικού υγρού από την οπή πλήρωσης με την παρακάτω διαδικασία:

ΣΗΜΕΙΩΣΗ:

- Ελέγξτε την στάθμη ψυκτικού υγρού όταν ο κινητήρας είναι κρύος.
- Εάν το δοχείο διαστολής είναι άδειο ελέγξτε την στάθμη στο ψυγείο.

1. Ανασηκώστε το ρεζερβουάρ όπως αναφέρεται στο κεφάλαιο ΑΝΑΣΗΚΩΜΑ ΡΕΖΕΡΒΟΥΑΡ.

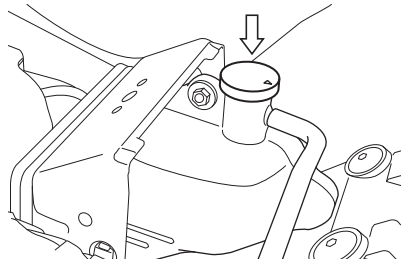

2. Αφαιρέστε την τάπα πλήρωσης και προσθέστε μίγμα ψυκτικού υγρού από την τρύπα πλήρωσης και μέχρις η στάθμη στο δοχείο να φθάσει στο σημείο "F". Ανατρέξτε στο κεφάλαιο ΣΥΣΤΑΣΕΙΣ ΓΙΑ ΚΑΥΣΙΜΟ, ΛΙΠΑΝΤΙΚΟ ΚΑΙ ΨΥΚΤΙΚΟ ΥΓΡΟ.

ΣΗΜΕΙΩΣΗ: Όταν τοποθετείτε την τάπα πλήρωσης το βέλος σε αυτή πρέπει να δείχνει προς τον σωλήνα.

▲ ΠΡΟΕΙΔΟΠΟΙΗΣΗ

Το ψυκτικό υγρό είναι επικίνδυνο εάν το καταπιείτε ή εάν έρθει σε επαφή με το δέρμα ή τα μάτια. Φυλάξτε το ψυκτικό υγρό μακριά από παιδιά και κατοικίδια ζώα. Εάν κατά λάθος κάποιος καταπιεί, προκαλέστε εμετό και καλέστε αμέσως γιατρό. Εάν έρθει σε επαφή με τα μάτια ή το δέρμα ξεπλύνετε με άφθονο νερό.

ΣΗΜΕΙΩΣΗ: Συμπληρώνοντας νερό στο ψυκτικό υγρό αυτό χάνει την αποτελεσματικότητά του. Η σωστή αναλογία νερού και ψυκτικού υγρού είναι 50:50.

ΑΝΤΙΚΑΤΑΣΤΑΣΗ ΨΥΚΤΙΚΟΥ ΥΓΡΟΥ

Αντικαταστήστε το ψυκτικό υγρό σύμφωνα με το πρόγραμμα συντήρησης.

ΣΗΜΕΙΩΣΗ: Όταν γεμίζετε το ψυγείο και το δοχείο θα χρειαστείτε περίπου 2130 ml (2.3/1.9 US/lmp. qt) ψυκτικού υγρού.

ΕΛΕΓΧΟΣ ΣΩΛΗΝΩΝ ΨΥΓΕΙΟΥ

Ελέγξτε τις σωληνώσεις του ψυγείου για ζημιά, ρωγμές ή διαρροή ψυκτικού υγρού. Εάν βρεθεί οτιδήποτε, απευθυνθείτε στον Επίσημο Συνεργάτη Suzuki για να επιδιορθώσει το πρόβλημα.

ΑΛΥΣΙΔΑ ΚΙΝΗΣΗΣ

Η μοτοσικλέτα αυτή είναι εφοδιασμένη με αλυσίδα κίνησης ειδικού τύπου με σύνδεσμο κουμπώματος (joint clip). Όταν η αλυσίδα κίνησης φθαρεί, συνιστάται να απευθυνθείτε στο Επίσημο Συνεργάτη Suzuki ώστε να την αντικαταστήσετε.

Η κατάσταση και η ρύθμιση της αλυσίδας κίνησης θα πρέπει να ελέγχεται πριν από την οδήγηση της μοτοσικλέτας. Πάντοτε ακολουθείτε τις οδηγίες για τον έλεγχο και την συντήρηση της αλυσίδας κίνησης.

▲ ΠΡΟΕΙΔΟΠΟΙΗΣΗ

Κατά την οδήγηση της μοτοσικλέτας όταν η αλυσίδα κίνησης έχει φθορά ή δεν είναι ρυθμισμένη σωστά, μπορεί να προκληθεί ατύχημα. Ελέγχετε, ρυθμίζετε και συντηρείτε την αλυσίδα κίνησης σωστά κάθε φορά πριν οδηγήσετε τη μοτοσικλέτα, ακολουθώντας τις οδηγίες αυτού του κεφαλαίου.

Έλεγχος Αλυσίδας Κίνησης

Όταν ελέγχετε την αλυσίδα κίνησης, παρατηρήστε για τα ακόλουθα:

- Λασκαρισμένοι πείροι.
- Φθαρμένοι κύλινδροι.
- Στεγνοί ή σκουριασμένοι σύνδεσμοι.
- Στραβοί σύνδεσμοι ή σύνδεσμοι που κολλάνε.
- Υπερβολική φθορά.
- Λανθασμένη ρύθμιση αλυσίδας κίνησης.

Εάν βρεθεί κάτι από τα παραπάνω, διορθώστε το εάν γνωρίζετε τον τρόπο. Εάν το θεωρήσετε αναγκαίο, απευθυνθείτε στο Επίσημο Συνεργάτη Suzuki.

Εάν βρεθεί φθορά στην αλυσίδα κίνησης, μπορεί να υπάρχει φθορά και στα γρανάζια της. Ελέγξτε τα γρανάζια κίνησης για τα παρακάτω:

- Υπερβολική φθορά δοντιών.
- Σπασμένα ή πληγωμένα δόντια.
- Λασκαρισμένα παξιμάδια στήριξης γранаζιών.

Εάν βρείτε κάποιο ελάττωμα στα γρανάζια, απευθυνθείτε στον Επίσημο Συνεργάτη Suzuki.

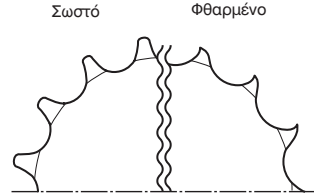

ΣΗΜΕΙΩΣΗ: Τα δύο γρανάζια κίνησης πρέπει να ελέγχονται κάθε φορά που τοποθετείται καινούργια αλυσίδα κίνησης και να αντικαθίστανται εάν απαιτείται.

▲ ΠΡΟΕΙΔΟΠΟΙΗΣΗ

Η λανθασμένη τοποθέτηση μιας αλυσίδας κίνησης ή η χρησιμοποίηση μιας αλυσίδας με σύνδεσμο κουμπώματος (joint clip) μπορεί να αποδειχθεί επικίνδυνο.

Μια λανθασμένα συνδεδεμένη αλυσίδα μπορεί να κοπεί και να προξενηθεί ατύχημα ή σοβαρή ζημιά στον κινητήρα.

Μην χρησιμοποιείτε αλυσίδα κίνησης με σύνδεσμο κουμπώματος (joint clip). Η αντικατάσταση της αλυσίδας κίνησης απαιτεί ειδικά εργαλεία. Απευθυνθείτε στον Επίσημο Συνεργάτη Suzuki για να πραγματοποιήσετε την εργασία αυτή.

ΚΑΘΑΡΙΣΜΟΣ ΚΑΙ ΛΙΠΑΝΣΗ ΑΛΥΣΙΔΑΣ ΚΙΝΗΣΗΣ

1. Αφαιρέστε βρωμιά και σκόνες από την αλυσίδα κίνησης. Προσέξτε να μην προκληθεί ζημιά στα στεγανοποιητικά λαστιχάκια.
2. Καθαρίστε την αλυσίδα κίνησης με ειδικό καθαριστικό για αλυσίδες ή με νερό και σαπούνι.

ΣΗΜΑΝΤΙΚΗ ΣΗΜΕΙΩΣΗ

Ο λανθασμένος καθαρισμός της αλυσίδας μπορεί να προκαλέσει ζημιά στα στεγανοποιητικά λαστιχάκια της.

- Μην χρησιμοποιείτε καθαριστικά όπως διαλυτικό, κηροζίνη ή βενζίνη.
- Μην χρησιμοποιείτε ατμοκαθαριστή για τον καθαρισμό της αλυσίδας κίνησης.
- Μην χρησιμοποιείτε συρματόβουρτσα για τον καθαρισμό της αλυσίδας κίνησης.

3. Χρησιμοποιήστε μία μαλακή βούρτσα για να καθαρίσετε την αλυσίδα κίνησης. Προσέξτε ιδιαίτερα να μην προκληθεί ζημιά στα στεγανοποιητικά λαστιχάκια.
4. Σκουπίστε το νερό και το σαπούνι.
5. Λιπάνετε την αλυσίδα με ειδικό λιπαντικό ή λάδι (#80-90).

ΣΗΜΑΝΤΙΚΗ ΣΗΜΕΙΩΣΗ

Μερικά λιπαντικά για αλυσίδες κίνησης περιέχουν διαλυτικά και πρόσθετα που μπορεί να καταστρέψουν τα στεγανοποιητικά λαστιχάκια (O-rings) της αλυσίδας σας. Χρησιμοποιείτε λιπαντικό αλυσίδων Suzuki ή αντίστοιχό του που να είναι κατάλληλο για χρήση σε αλυσίδες με στεγανοποιητικά λαστιχάκια (O-rings).

6. Λιπάνετε και τις δύο πλευρές της αλυσίδας κίνησης.
7. Καθαρίστε τυχόν περίσσεια λιπαντικού μετά την λίπανση της αλυσίδας.

ΡΥΘΜΙΣΗ ΑΛΥΣΙΔΑΣ ΚΙΝΗΣΗΣ

Ρυθμίστε την ελεύθερη διαδρομή της αλυσίδας κίνησης σύμφωνα με τις προδιαγραφές. Η αλυσίδα μπορεί να χρειάζεται ρύθμιση πιο τακτικά από τα διαστήματα που προτείνονται στην περιοδική συντήρηση, ανάλογα με τον τρόπο οδήγησης.

▲ ΠΡΟΕΙΔΟΠΟΙΗΣΗ

Υπερβολική ελεύθερη διαδρομή μπορεί να επιτρέψει στην αλυσίδα να απεμπλακεί από τα γρανάζια με αποτέλεσμα να προκληθεί ατύχημα ή σοβαρή ζημιά στη μοτοσικλέτα. Ελέγχετε και ρυθμίζετε την αλυσίδα κίνησης κάθε φορά πριν οδηγήσετε τη μοτοσικλέτα.

Για να ρυθμίσετε την αλυσίδα κίνησης, ακολουθήστε την παρακάτω διαδικασία:

▲ ΠΡΟΣΟΧΗ

Εάν η εξάτμιση είναι ζεστή μπορεί να καείτε. Η εξάτμιση παραμένει ζεστή ώστε να προκαλέσει έγκαυμα για αρκετή ώρα αφού σβήσετε τον κινητήρα. Περιμένετε μέχρι να κρυώσει η εξάτμιση ώστε να μην καείτε.

1. Στηρίξτε τη μοτοσικλέτα στο πλάγιο σταντ.

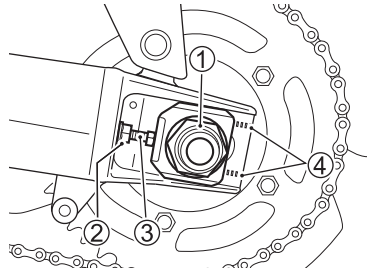

2. Ξεσφίξτε το παξιμάδι του οπίσθιου άξονα ①.
3. Ξεσφίξτε τα παξιμάδια ασφαλείας ② (δεξιά και αριστερά).

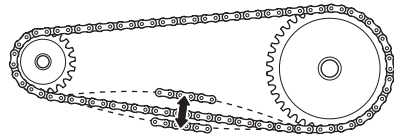

20 - 30 χιλ.

4. Ρυθμίστε την αλυσίδα κίνησης περιστρέφοντας τον δεξιό και τον αριστερό ρυθμιστή ③ μέχρις ότου αποκτηθεί ένα διάκενο 20 - 30 χιλ. στο μέσο της αλυσίδας μεταξύ των γραναζιών κινητήρα και τροχού. Ταυτόχρονα με την ρύθμιση της αλυσίδας πρέπει να παραμείνουν απόλυτα ευθυγραμμισμένα τα δύο γρανάζια. Για να ελέγχετε την ευθυγράμμιση των γραναζιών, υπάρχουν σημάδια ④ στο ψαλίδι και σε κάθε ρυθμιστή ώστε και οι δύο πλευρές να είναι ρυθμισμένες στο ίδιο σημείο.
5. Σφίξτε τα παξιμάδια ασφαλείας ② (δεξιά και αριστερά).
6. Σφίξτε το παξιμάδι ①.

7. Ελέγξτε ξανά την ελεύθερη διαδρομή της αλυσίδας και επαναρρυθμίστε εάν απαιτείται.

Ροπή σύσφιξης παξιμαδιού οπίσθιου άξονα:
100 N.m (10.0 kgf-m, 72.5 lb-ft)

ΣΥΜΠΛΕΚΤΗΣ

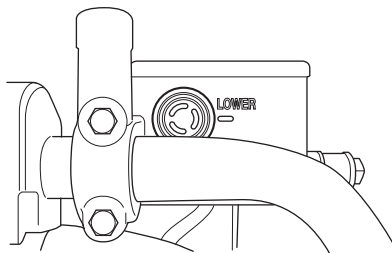

Ο συμπλέκτης αυτής της μοτοσικλέτας λειτουργεί με υδραυλική πίεση. Δεν απαιτείται καμμία απολύτως ρύθμιση γιατί το σύστημα αυτορρυθμίζεται. Όμως, πριν οδηγήσετε την μοτοσικλέτα, ελέγχετε τα παρακάτω για να είστε βέβαιοι ότι το σύστημα είναι σε καλή κατάσταση και λειτουργεί κανονικά.

- Η στάθμη υγρών στο δοχείο να βρίσκεται πάνω από το σημάδι "LOWER".
- Δεν υπάρχει διαρροή υγρών.
- Ομαλή λειτουργία της μανέτας του συμπλέκτη.

▲ ΠΡΟΕΙΔΟΠΟΙΗΣΗ

Η χρήση διαφορετικού τύπου υγρών φρένων εκτός από DOT4 μπορεί να προκαλέσει ζημιά στο σύστημα και να οδηγήσει σε ατύχημα.

Χρησιμοποιείτε μόνο υγρά φρένων DOT4 από σφραγισμένο δοχείο.

Ποτέ μην χρησιμοποιείτε ή αναμιγνύετε διαφορετικού τύπου υγρά φρένων.

▲ ΠΡΟΕΙΔΟΠΟΙΗΣΗ

Τα υγρά φρένων είναι επικίνδυνα για τον άνθρωπο και τα ζώα. Τα υγρά φρένων είναι επικίνδυνα ή θανατηφόρα εάν τα καταπιείτε ή εάν έρθουν σε επαφή με τα μάτια ή το δέρμα σας.

Φυλάξτε τα υγρά φρένων μακριά από παιδιά και ζώα. Εάν τα καταπιείτε προκαλέστε εμετό και καλέστε άμεσα ιατρική βοήθεια. Εάν έρθουν σε επαφή με τα μάτια ή το δέρμα ξεπλύνετε με άφθονο νερό.

ΣΗΜΑΝΤΙΚΗ ΣΗΜΕΙΩΣΗ

Τα υγρά φρένων προκαλούν ζημιά στις χρωματισμένες επιφάνειες και στα πλαστικά εξαρτήματα. Προσέχετε να μην χυθούν υγρά φρένων όταν συμπληρώνετε τα δοχεία. Σκουπίστε άμεσα τα υγρά εάν χυθούν.

ΦΡΕΝΑ

Η μοτοσικλέτα αυτή είναι εφοδιασμένη με δισκόφρενα, εμπρός και πίσω. Η σωστή λειτουργία του συστήματος πέδησης είναι καθοριστική για ασφαλή οδήγηση. Πραγματοποιείτε πάντα τους απαιτούμενους ελέγχους και συντήρηση στα καθορισμένα χρονικά διαστήματα.

▲ ΠΡΟΕΙΔΟΠΟΙΗΣΗ

Η αμέλεια πραγματοποίησης των απαιτούμενων ελέγχων και συντήρησης του συστήματος πέδησης αυξάνει τις πιθανότητες πρόκλησης ατυχήματος.

Ελέγχετε το σύστημα πέδησης κάθε φορά πριν οδηγήσετε τη μοτοσικλέτα ακολουθώντας τις οδηγίες στο κεφάλαιο ΕΛΕΓΧΟΣ ΠΡΙΝ ΤΗΝ ΟΔΗΓΗΣΗ. Ακολουθείτε πιστά το ΠΡΟΓΡΑΜΜΑ ΣΥΝΤΗΡΗΣΗΣ για την συντήρηση του συστήματος πέδησης.

ΣΥΣΤΗΜΑ ΠΕΔΗΣΗΣ

Ελέγχετε καθημερινά τα ακόλουθα σημεία στο σύστημα πέδησης της μοτοσικλέτας σας:

- Ελέγξτε την στάθμη των υγρών και στα δύο δοχεία.
- Ελέγξτε το εμπρόσθιο και το οπίσθιο κύκλωμα για διαρροές.
- Ελέγξτε τις σωληνώσεις των φρένων για διαρροές ή εμφάνιση ρωγμών.
- Η μανέτα και το πεντάλ των φρένων πρέπει να έχουν πάντα την σωστή διαδρομή και αίσθηση.
- Ελέγξτε τη φθορά των τακακιών.

ΣΩΛΗΝΩΣΕΙΣ ΦΡΕΝΩΝ

Ελέγχετε τους σωλήνες και τους συνδέσμοις τους για σχισίματα, ζημιά ή διαρροή υγρών. Εάν βρεθεί οτιδήποτε απευθυνθείτε στον Επίσημο Συνεργάτη Suzuki για επισκευή.

ΥΓΡΑ ΦΡΕΝΩΝ

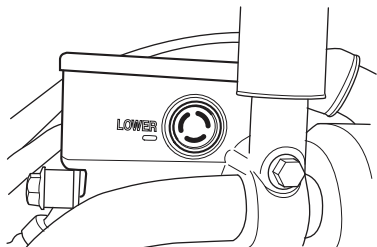

ΕΜΠΡΟΣ

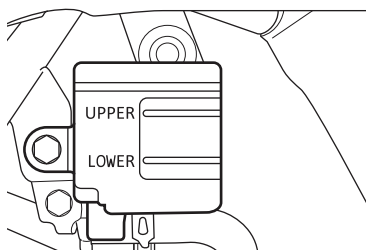

ΠΙΣΩ

Ελέγχετε την στάθμη των υγρών στα δοχεία υγρών του εμπρόσθιου και του οπίσθιου φρένου. Ελέγχετε τα τακάκια για φθορά και για διαρροές υγρών.

▲ ΠΡΟΕΙΔΟΠΟΙΗΣΗ

Η χρήση διαφορετικού τύπου υγρών φρένων εκτός από DOT4 μπορεί να προκαλέσει ζημιά στο σύστημα και να οδηγήσει σε ατύχημα.

Χρησιμοποιείτε μόνο υγρά φρένων DOT4 από σφραγισμένο δοχείο. Ποτέ μην χρησιμοποιείτε ή αναμιγνύετε διαφορετικού τύπου υγρά φρένων.

▲ ΠΡΟΕΙΔΟΠΟΙΗΣΗ

Τα υγρά φρένων είναι επικίνδυνα για τον άνθρωπο και τα ζώα. Τα υγρά φρένων είναι επικίνδυνα ή θανατηφόρα εάν τα καταπιείτε ή εάν έρθουν σε επαφή με τα μάτια ή το δέρμα σας.

Φυλάξτε τα υγρά φρένων μακριά από παιδιά και ζώα. Εάν τα καταπιείτε προκαλέστε εμετό και καλέστε άμεσα ιατρική βοήθεια. Εάν έρθουν σε επαφή με τα μάτια ή το δέρμα ξεπλύνετε με άφθονο νερό.

ΣΗΜΑΝΤΙΚΗ ΣΗΜΕΙΩΣΗ

Τα υγρά φρένων προκαλούν ζημιά στις χρωματισμένες επιφάνειες και στα πλαστικά εξαρτήματα.

Προσέχετε να μην χυθούν υγρά φρένων όταν συμπληρώνετε τα δοχεία. Σκουπίστε άμεσα τα υγρά εάν χυθούν.

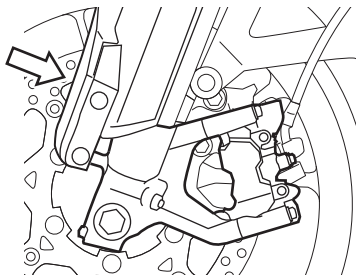
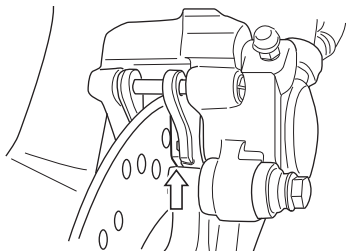
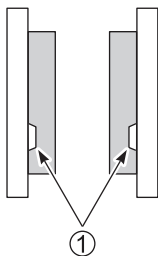
TAKAKIA**ΕΜΠΡΟΣΘΙΟ****ΟΠΙΣΘΙΟ**

Ελέγχετε την κατάσταση των εμπρόσθιων και των οπίσθιων τακακιών παρατηρώντας εάν η φθορά έχει φτάσει στο αυλάκι ορίου ①. Εάν κάποιο τακάκι έχει φθορά πέραν του ορίου, απευθυνθείτε στον Επίσημο Συνεργάτη Suzuki για την αντικατάστασή τους με καινούργια.

ΣΗΜΕΙΩΣΗ: Μετά από αντικατάσταση των τακακιών του εμπρόσθιου ή οπίσθιου φρένου θα πρέπει να πατήσετε την μανέτα ή το πεντάλ φρένου αρκετές φορές ώστε τα τακάκια να "καθίσουν" σωστά στην θέση τους.

▲ ΠΡΟΕΙΔΟΠΟΙΗΣΗ

Ελέγχετε την φθορά των τακακιών κάθε φορά πριν οδηγήσετε τη μοτοσικλέτα σας.

Απευθυνθείτε στον Επίσημο Συνεργάτη Suzuki εάν κάποιο τακάκι έχει φθορά πέραν του ορίου για την αντικατάστασή τους.

▲ ΠΡΟΕΙΔΟΠΟΙΗΣΗ

Οδηγώντας τη μοτοσικλέτα με τακάκια που έχουν φθαρεί πέραν του ορίου μειώνονται οι επιδόσεις του συστήματος πέδησης και αυξάνονται οι πιθανότητες πρόκλησης ατυχήματος.

Ελέγχετε την φθορά των τακακιών κάθε φορά πριν οδηγήσετε τη μοτοσικλέτα σας. Απευθυνθείτε στον Επίσημο Συνεργάτη Suzuki εάν κάποιο τακάκι έχει φθορά πέραν του ορίου για την αντικατάστασή τους.

ΣΗΜΕΙΩΣΗ: Μην πιέζετε την μανέτα/ πεντάλ των φρένων όταν τα τακάκια δεν βρίσκονται στην δαγκάνα. Είναι πολύ δύσκολο να επαναφέρετε τα έμβολα της δαγκάνας στην αρχική τους θέση και μπορεί να προκληθεί διαρροή υγρών φρένων.

▲ ΠΡΟΕΙΔΟΠΟΙΗΣΗ

Η αντικατάσταση ενός εκ των δύο τακακίων μπορεί να έχει σαν αποτέλεσμα την ανομοιόμορφη δύναμη πέδησης.

Αντικαθιστάτε πάντοτε και τα δύο τακάκια.

ΡΥΘΜΙΣΗ ΠΕΝΤΑΛ ΟΠΙΣΘΙΟΥ ΦΡΕΝΟΥ

Η θέση του πεντάλ του οπίσθιου φρένου πρέπει να είναι πάντα σωστή γιατί διαφορετικά τα τακάκια θα πιέζουν τον δίσκο του οπίσθιου φρένου. Αυτό θα έχει σαν αποτέλεσμα να πάθουν ζημιά τα τακάκια και η επιφάνεια του δίσκου. Ρυθμίστε το ύψος του πεντάλ του οπίσθιου φρένου ακολουθώντας την παρακάτω διαδικασία:

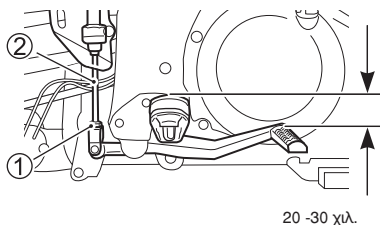

1. Ξεσφίξτε το παξιμάδι ασφαλείας ①, και περιστρέψτε τον άξονα ② ώστε το πεντάλ του φρένου να είναι 20 - 30 χιλ.(0.8 - 1.2 ίν) κάτω από το μαρσιπέ.
2. Σφίξτε το παξιμάδι ασφαλείας ① ώστε να ασφαλίσει σωστά ο άξονας ②.
3. Ελέγξτε την ελαστική φούσκα για τυχόν παραμόρφωση και διορθώστε την.

ΠΡΟΣΟΧΗ

Εάν το πεντάλ του οπίσθιου φρένου δεν είναι ρυθμισμένο σωστά, μπορεί να πιέζει τα τακάκια στον δίσκο προκαλώντας ζημιά στα τακάκια και στον δίσκο.

Ακολουθήστε τις οδηγίες στο κεφάλαιο αυτό ώστε να ρυθμίσετε σωστά το πεντάλ του φρένου.

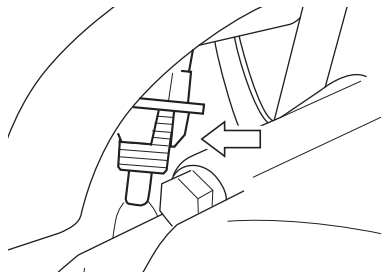
ΔΙΑΚΟΠΤΗΣ ΟΠΙΣΘΙΟΥ ΦΡΕΝΟΥ

Για να ρυθμίσετε τον διακόπτη του φανού φρένου, περιστρέψτε τον διακόπτη ώστε ο φανός του φρένου να ανάβει λίγο πριν αισθάνεστε την δημιουργία πίεσης όταν πατάτε το πεντάλ του φρένου.

ΕΛΑΣΤΙΚΑ**▲ ΠΡΟΕΙΔΟΠΟΙΗΣΗ**

Εάν δεν ακολουθήσετε τις προειδοποιήσεις αυτές, μπορεί να προκαλέσετε ατύχημα εξαιτίας βλάβης των ελαστικών. Τα ελαστικά, είναι ο συνδετικός κρίκος μεταξύ της μοτοσικλέτας σας και του οδοστρώματος.

Ακολουθείτε τις παρακάτω οδηγίες:

- Ελέγχετε την κατάσταση και την πίεση των ελαστικών σας κάθε φορά πριν οδηγήσετε τη μοτοσικλέτα σας.
- Μην υπερφορτώνετε τη μοτοσικλέτα σας.
- Αντικαταστήστε το ελαστικό που έχει φθορά πέρα από το καθορισμένο όριο ή εάν βρείτε ζημιά όπως κοψίματα ή ρωγμές.
- Χρησιμοποιείτε πάντα τον τύπο και το μέγεθος των ελαστικών που καθορίζονται σε αυτό το εγχειρίδιο.
- Ζυγοσταθμίστε τον τροχό μετά από κάθε τοποθέτηση ελαστικού.
- Μελετήστε προσεκτικά το κεφάλαιο αυτό.

▲ ΠΡΟΕΙΔΟΠΟΙΗΣΗ

Εάν δεν στρώσετε τα ελαστικά σωστά, μπορεί αυτά να γλιστρούν με αποτέλεσμα την απώλεια του ελέγχου της μοτοσικλέτας.

Να είστε ιδιαίτερα προσεκτικοί όταν οδηγείτε με καινούργια ελαστικά. Ακολουθήστε τις οδηγίες για το στρώσιμο των ελαστικών, και αποφεύγετε τα σπινάρια, τις μεγάλες γωνίες κλίσης και το απότομο φρενάρισμα στα πρώτα 160 χλμ (100 μίλια).

ΠΙΕΣΗ ΕΛΑΣΤΙΚΩΝ ΚΑΙ ΦΟΡΤΙΟ

Η σωστή πίεση των ελαστικών και το σωστό φορτίο είναι δύο σημαντικοί παράγοντες. Το υπερβολικό φορτίο στα ελαστικά μπορεί να προκαλέσει κλάτωση και απώλεια ελέγχου της μοτοσικλέτας.

Ελέγχετε ότι η πίεση των ελαστικών κάθε μέρα πριν οδηγήσετε τη μοτοσικλέτα είναι σωστή για το φορτίο που έχετε, ανατρέχοντας στον παρακάτω πίνακα. Η πίεση των ελαστικών πρέπει να ελέγχεται και να ρυθμίζεται μόνο πριν ξεκινήσετε γιατί με την κίνηση τα ελαστικά θερμαίνονται και έτσι αυξάνεται η πίεση.

Εάν τα ελαστικά έχουν λιγότερη πίεση από την προβλεπόμενη μειώνεται η δυνατότητα αλλαγής πορείας και μπορεί να προκληθεί πρόωρη φθορά στα ελαστικά. Εάν τα ελαστικά έχουν περισσότερη πίεση από την προβλεπόμενη, η επιφάνεια επαφής τους με τον δρόμο μειώνεται. Αυτό μπορεί να οδηγήσει σε ολίσθηση και απώλεια ελέγχου.

Φορτίο Ελαστικό	Μόνο οδηγός	Και συνοπιβάτης
Εμπρόσθιο	250 kPa 2.50 kg/cm ² 36 psi	250 kPa 2.50 kg/cm ² 33 psi
Οπίσθιο	290 kPa 2.90 kg/cm ² 42 psi	290 kPa 2.90 kg/cm ² 42 psi

Πίεση Κρύων Ελαστικών

ΣΗΜΕΙΩΣΗ: Εάν ανακαλύψετε πτώση στην πίεση ελέγξτε τα ελαστικά για σχισίματα ή άλλου είδους κοψίματα, και το τροχό για ζημιά. Τα ελαστικά χωρίς σαμπρέλα μερικές φορές χάνουν πίεση σταδιακά όταν τρυπήσουν.

ΚΑΤΑΣΤΑΣΗ ΠΕΛΜΑΤΟΣ ΚΑΙ ΤΥΠΟΣ ΕΛΑΣΤΙΚΩΝ

Η καλή κατάσταση και ο σωστός τύπος των ελαστικών επηρεάζουν τις επιδόσεις της μοτοσικλέτας. Κοψίματα ή σχισίματα στα ελαστικά μπορεί να οδηγήσουν σε κλατάρισμα και κατ'επέκταση σε απώλεια του ελέγχου της μοτοσικλέτας. Η φθορά των ελαστικών επίσης επηρεάζει το προφίλ τους και διαφοροποιεί το κράτημα της μοτοσικλέτας.

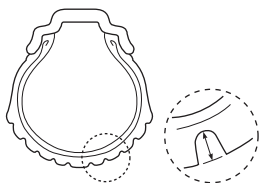

Ελέγχετε κάθε φορά που πρόκειται να οδηγήσετε την κατάσταση των ελαστικών. Πρέπει να αντικαθιστάτε το ελαστικό που έχει εμφανή σημάδια φθοράς όπως σχισίματα και κοψίματα, ή αν το βάθος του πέλματος είναι μικρότερο από 1.6 χιλ. (0.06 ίν.) στο εμπρόσθιο, και 2.0 χιλ. (0.08 ίν.) στο οπίσθιο.

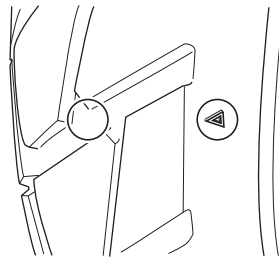

ΣΗΜΕΙΩΣΗ: Το “τρίγωνο” σημάδι δείχνει που βρίσκονται οι δείκτες φθοράς του ελαστικού. Όταν οι δείκτες έρθουν σε επαφή με το οδόστρωμα, σημαίνει ότι το όριο φθοράς του ελαστικού έχει ξεπεραστεί.

Όταν αντικαθιστάτε ένα ελαστικό, βεβαιωθείτε ότι το καινούργιο έχει το μέγεθος και τον τύπο που καθορίζεται στον παρακάτω πίνακα. Εάν χρησιμοποιήσετε ελαστικό διαφορετικού μεγέθους, μπορεί να επηρεαστεί αρνητικά η οδική συμπεριφορά της μοτοσικλέτας και πιθανόν να οδηγηθείτε σε απώλεια ελέγχου.

	ΕΜΠΡΟΣΘΙΟ	ΟΠΙΣΘΙΟ
ΜΕΓΕΘΟΣ	110/80 R 19M/C 59V	150/70ZR 17MC 69V
ΤΥΠΟΣ	BRIDGESTONE BW-501 RADIAL J	BRIDGESTONE BW-502 RADIAL J

Μετά από κάποια επισκευή ή αντικατάσταση του ελαστικού, θα πρέπει να ζυγοσταθμίσετε τον τροχό. Η σωστή ζυγοστάθμιση του τροχού είναι πολύ σημαντικό για την αποφυγή ανώμαλης φθοράς του ελαστικού.

▲ ΠΡΟΕΙΔΟΠΟΙΗΣΗ

Η κακή επισκευή, τοποθέτηση ή ζυγοστάθμιση των ελαστικών μπορεί να οδηγήσει σε απώλεια του ελέγχου της μοτοσυκλέτας ή να μειώσει τη ζωή του ελαστικού.

- Απευθυνθείτε στον Επίσημο Συνεργάτη Suzuki για να πραγματοποιήσει επισκευή, αντικατάσταση και ζυγοστάθμιση στα ελαστικά σας γιατί απαιτούνται κατάλληλα εργαλεία και εμπειρία.
- Τοποθετήστε τα ελαστικά ανάλογα με την φορά κύλισης που υποδεικνύουν τα βέλη στα τοιχώματα κάθε ελαστικού.

▲ ΠΡΟΕΙΔΟΠΟΙΗΣΗ

Εάν δεν ακολουθήσετε τις παρακάτω οδηγίες για τα ελαστικά χωρίς σαμπρέλα, σε περίπτωση κλαταρίσματος μπορεί να προκληθεί ατύχημα. Τα ελαστικά χωρίς σαμπρέλα απαιτούν διαφορετική συντήρηση από εκείνη που απαιτούν τα ελαστικά με σαμπρέλα.

- Τα ελαστικά χωρίς σαμπρέλα απαιτούν αεροστεγή επαφή του χείλους τους με την ζάντα. Για τον λόγο αυτό όταν τοποθετείτε ή αφαιρείτε τα ελαστικά στην ζάντα πρέπει να χρησιμοποιούνται ειδικά εργαλεία ώστε να προστατεύονται από ζημιά που μπορεί να έχει σαν αποτέλεσμα την διαρροή αέρα.
- Επισκευάστε ένα τρυπημένο ελαστικό αφού το αφαιρέσετε πρώτα από την ζάντα του και με το κατάλληλο εσωτερικό μπάλωμα.
- Μην χρησιμοποιείτε εξωτερικό μπάλωμα για την επισκευή, γιατί αυτό μπορεί να φύγει λόγω των δυνάμεων που εξασκούνται στο ελαστικό.
- Μετά από επισκευή ενός ελαστικού μην υπερβαίνετε τα 80 χλμ/ώρα (50 μίλια) για τις πρώτες 24 ώρες και τα 130 χλμ/ώρα (80 μίλια) στην συνέχεια. Αυτό, για την αποφυγή δημιουργίας υπερβολικής θέρμανσης που θα έχει σαν αποτέλεσμα την αποκόλληση του μπαλώματος και την απώλεια αέρα από το ελαστικό.
- Εάν το ελαστικό τρυπηθεί στο πλάι, ή στο πέλαμα του με τρύπα μεγαλύτερη από 6 χιλ. πρέπει να το αντικαταστήσετε. Αυτού του είδους τα τρυπήματα δεν επισκευάζονται με ασφάλεια.

ΔΙΑΚΟΠΤΗΣ ΠΛΑΓΙΟΥ ΣΤΑΝΤ/ΠΑΥΣΗΣ ΑΝΑΦΛΕΞΗΣ

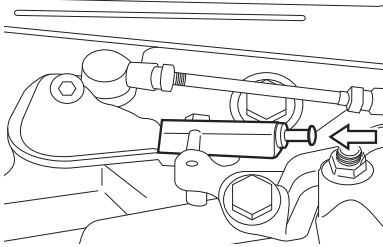

Ελέγξτε την λειτουργία του διακόπτη πλάγιου σταντ/παύσης ανάφλεξης ακολουθώντας την παρακάτω διαδικασία:

1. Καθίστε στην θέση οδήγησης της μοτοσικλέτας και σηκώστε το πλάγιο σταντ.
2. Επιλέξτε την 1η σχέση στο κιβώτιο ταχυτήτων και κρατώντας τον συμπλέκτη εκκινήστε τον κινητήρα.
3. Ενώ εξακολουθείτε να κρατάτε τον συμπλέκτη, κατεβάστε το πλάγιο σταντ.

Εάν κατεβάζοντας το πλάγιο σταντ σβήσει ο κινητήρας, ο διακόπτης πλάγιου σταντ/παύσης ανάφλεξης λειτουργεί κανονικά. Εάν ο κινητήρας εξακολουθεί να λειτουργεί έχοντας το πλάγιο σταντ κατεβασμένο και ταχύτητα στο κιβώτιο, ο διακόπτης πλάγιου σταντ/παύσης ανάφλεξης δεν λειτουργεί κανονικά.

Απευθυνθείτε στον Επίσημο Συνεργάτη Suzuki για την πραγματοποίηση ελέγχου και επισκευής.

▲ ΠΡΟΕΙΔΟΠΟΙΗΣΗ

Εάν ο διακόπτης πλάγιου σταντ/παύσης ανάφλεξης δεν λειτουργεί σωστά, μπορεί να κυκλοφορήσει η μοτοσικλέτα με το πλάγιο σταντ κάτω. Αυτό μπορεί να επηρεάσει την ευστάθεια σε αριστερή στροφή.

Ελέγχετε το σύστημα πλάγιου σταντ/παύσης ανάφλεξης κάθε φορά πριν οδηγήσετε τη μοτοσικλέτα.

Βεβαιωθείτε ότι το πλάγιο σταντ βρισκείται στην πλήρως κλειστή θέση πριν ξεκινήσετε.

ΞΕΛΩΓΗ ΕΜΠΡΟΣΘΙΟΥ ΤΡΟΧΟΥ

1. Στηρίξτε τη μοτοσικλέτα στο πλάγιο σταντ.

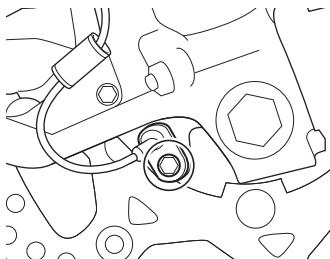

2. Αφαιρέστε τον αισθητήρα ταχύτητας του εμπρόσθιου τροχού ξεβιδώνοντας την βίδα του.

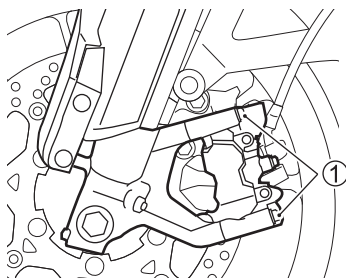

3. Αφαιρέστε και τις δύο δαγκάνες του εμπρόσθιου φρένου ξεβιδώνοντας τις δύο βίδες ① της κάθε δαγκάνας.

ΣΗΜΕΙΩΣΗ: Ποτέ μην λειτουργείτε το εμπρόσθιο φρένο όταν η δαγκάνα είναι ξεμονταρισμένη, γιατί θα δυσκολευτείτε να πιέσετε τα έμβολα πίσω και μπορεί να προκληθεί διαρροή υγρών φρένων.

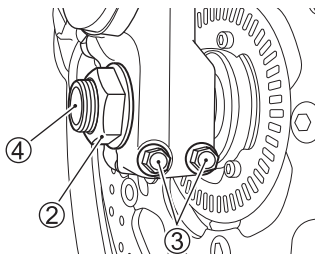

4. Αφαιρέστε το παξιμάδι ② του άξονα.
5. Ξεσφίξτε τις βίδες ③ στο αριστερό και δεξί καλάμι.
6. Ξεσφίξτε προσωρινά τον άξονα ④.

ΣΗΜΕΙΩΣΗ: Για να ξεσφίξετε τον άξονα ④ απαιτείται ειδικό εργαλείο που διατίθεται από τον Επίσημο Συνεργάτη Suzuki.

7. Τοποθετήστε ένα κατάλληλο σταντ κάτω από το ψαλίδι για να σταθεροποιήσετε το πίσω μέρος της μοτοσικλέτας.
8. Με προσοχή τοποθετήστε έναν γρύλο κάτω από την εξάτμιση και αναστηλώστε μέχρις ότου ο μπροστινός τροχός απομακρυνθεί από το έδαφος.

ΣΗΜΑΝΤΙΚΗ ΣΗΜΕΙΩΣΗ

Η λαθασμένη τοποθέτηση του γρύλου μπορεί να προκαλέσει ζημιά στο φέριγγκ ή το φίλτρο λαδιού. Μην τοποθετείτε τον γρύλο στο κάτω φέριγγκ ή στο φίλτρο λαδιού όταν θέλετε να αναστηλώσετε την μοτοσικλέτα.

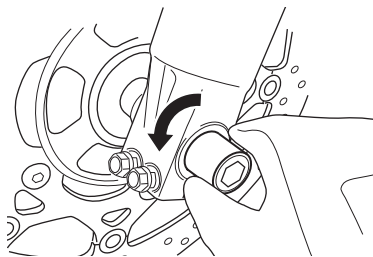

9. Στρέψτε αριστερόστροφα τον άξονα και αφαιρέστε τον τραβώντα τον προς τα έξω.

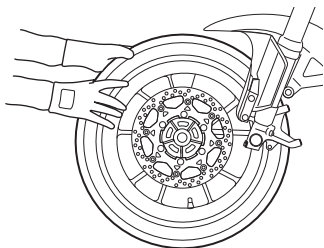

10. Κυλήστε τον εμπρόσθιο τροχό προς τα εμπρός.
 11. Για την επανατοποθέτηση του εμπρόσθιου τροχού, ακολουθήστε αντίστροφα την παραπάνω διαδικασία.
 12. Μόλις ολοκληρώσετε την τοποθέτηση του εμπρόσθιου τροχού λειτουργήστε το εμπρόσθιο φρένο ώστε να αποκτήσει σωστή διαδρομή.

▲ ΠΡΟΕΙΔΟΠΟΙΗΣΗ

Εάν δεν λειτουργήσετε το φρένο ώστε τα τακάκια να ακουμπήσουν στον δίσκο μετά την τοποθέτηση του εμπρόσθιου τροχού, το σύστημα πέδησης δεν θα έχει σωστή απόδοση και μπορεί να προκληθεί ατύχημα. Πριν οδηγήσετε τη μοτοσικλέτα, λειτουργήστε το εμπρόσθιο φρένο ώστε τα τακάκια να πιέζουν τον δίσκο και αποκτηθεί σωστή διαδρομή και αίσθηση στη μανέτα/πεντάλ του φρένου. Επίσης, βεβαιωθείτε ότι ο τροχός περιστρέφεται ελεύθερα.

▲ ΠΡΟΕΙΔΟΠΟΙΗΣΗ

Η τοποθέτηση του εμπρόσθιου τροχού με λάθος διεύθυνση περιστροφής μπορεί να αποδειχθεί επικίνδυνο. Το ελαστικά αυτής της μοτοσικλέτας είναι μιας κατεύθυνσης.

Γιαυτό, η μοτοσικλέτα μπορεί να αποκτήσει λανθασμένη κατευθυντικότητα εάν τα ελαστικά τοποθετηθούν λανθασμένα.

Τοποθετήστε τον εμπρόσθιο τροχό στην προβλεπόμενη διεύθυνση, όπως υποδεικνύεται από το τόξο στο πλάι του ελαστικού.

▲ ΠΡΟΕΙΔΟΠΟΙΗΣΗ

Εάν οι βίδες και τα παξιμάδια δεν σφικτούν σωστά μπορεί να προκληθεί ατύχημα.

Σφίξτε τις βίδες και τα παξιμάδια με βάση τις προδιαγραφές. Εάν δεν είστε βέβαιοι ότι ακολουθείτε την σωστή διαδικασία, απευθυνθείτε στο Επίσημο Συνεργάτη Suzuki ώστε να πραγματοποιήσει την εργασία αυτή.

Ροπή σύσφιξης εμπρόσθιου άξονα:
100 N.m (10.0 kgf-m, 72.5 lb-ft)

Ροπή σύσφιξης βίδας εμπρόσθιου άξονα:
23 N.m (2.3 kgf-m, 16.5 lb-ft)

Ροπή σύσφιξης βιδών συγκράτησης δαγκάνας εμπρόσθιου φρένου:
39 N.m (3.9 kgf-m, 28.0 lb-ft)

ΣΗΜΕΙΩΣΗ: Προσέξτε να μην προκληθεί ζημιά στην τσιμούχα λαδιού όταν τοποθετείτε τον εμπρόσθιο τροχό.

ΕΞΑΓΩΓΗ ΟΠΙΣΘΙΟΥ ΤΡΟΧΟΥ**▲ ΠΡΟΣΟΧΗ**

Εάν η εξάτμιση είναι ζεστή μπορεί να καείτε. Η εξάτμιση παραμένει ζεστή ώστε να προκαλέσει έγκαυμα για αρκετή ώρα αφού σβήσει ο κινητήρας.

Περιμένετε μέχρι να κρυώσει η εξάτμιση ώστε να μην καείτε.

ΣΗΜΑΝΤΙΚΗ ΣΗΜΕΙΩΣΗ

Η αφαίρεση του οπίσθιου τροχού χωρίς την χρήση γρύλου μπορεί να έχει σαν αποτέλεσμα να πέσει η μοτοσικλέτα και να προκληθεί ζημιά.

Μην επιχειρήσετε την αφαίρεση του οπίσθιου τροχού στον δρόμο, παρά μόνο σε κατάλληλα εξοπλισμένο συνεργείο.

1. Στηρίξτε τη μοτοσυκλέτα στο πλάγιο σταντ.

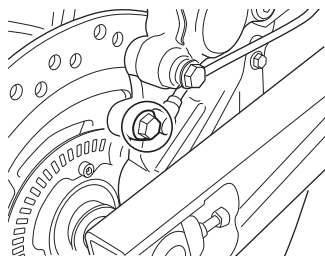

2. Αφαιρέστε τον αισθητήρα ταχύτητας οπίσθιου τροχού ξεβιδώνοντας την βίδα του.

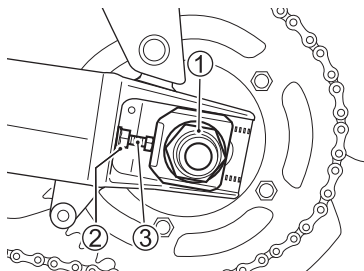

3. Αφαιρέστε το παξιμάδι του άξονα ①.
4. Τοποθετήστε έναν τάκο κάτω από το ψαλίδι ώστε να ανασηκωθεί ο τροχός από το έδαφος.
5. Ξεσφίξτε τα παξιμάδια ρύθμισης της αλυσίδας κίνησης ② (δεξί και αριστερό) καθώς και τον αριστερό ρυθμιστήρα ③ της αλυσίδας κίνησης στρέφοντας τον δεξιόστροφα.

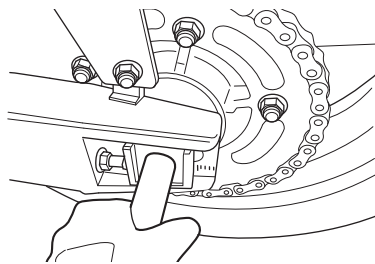

6. Τραβήξτε και αφαιρέστε τον άξονα.

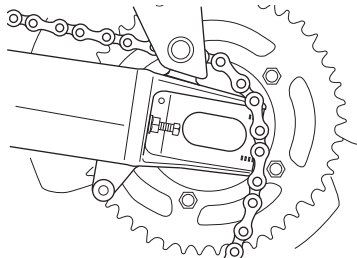

7. Σπρώξτε τον τροχό προς τα εμπρός και αφαιρέστε την αλυσίδα από το γρανάζι.

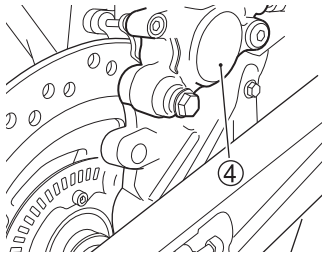

8. Αφαιρέστε την δαγκάνα ④ οπίσθιου φρένου.

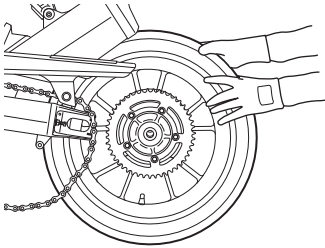

9. Τραβήξτε τον οπίσθιο τροχό προς τα πίσω.

ΣΗΜΕΙΩΣΗ: Ποτέ μην λειτουργείτε το οπίσθιο φρένο όταν η δαγκάνα είναι ελεύθερη, γιατί θα δυσκολευτείτε να πιέσετε τα έμβολα πίσω και μπορεί να προκληθεί διαρροή υγρών φρένων.

10. Για την τοποθέτηση του οπίσθιου τροχού, ακολουθήστε αντίστροφα την παραπάνω διαδικασία.
11. Ρυθμίστε την αλυσίδα κίνησης.
12. Μόλις ολοκληρώσετε την τοποθέτηση του τροχού λειτουργήστε το οπίσθιο φρένο μερικές φορές και βεβαιωθείτε ότι ο τροχός γυρνάει ελεύθερα.

▲ ΠΡΟΕΙΔΟΠΟΙΗΣΗ

Εάν η αλυσίδα κίνησης δεν ρυθμιστεί και οι βίδες και τα παξιμάδια δεν σφίχτούν σωστά μπορεί να προκληθεί ατύχημα.

- Ρυθμίστε την αλυσίδα κίνησης όπως περιγράφεται στο κεφάλαιο ΡΥΘΜΙΣΗ ΑΛΥΣΙΔΑΣ ΚΙΝΗΣΗΣ μετά την τοποθέτηση του οπίσθιου τροχού.
- Σφίξτε τις βίδες και τα παξιμάδια με βάση τις προδιαγραφές. Εάν δεν είστε βέβαιοι ότι ακολουθείτε την σωστή διαδικασία, απευθυνθείτε στον Επίσημο Συνεργάτη Suzuki ώστε να πραγματοποιήσει την εργασία αυτή.

▲ ΠΡΟΕΙΔΟΠΟΙΗΣΗ

Εάν δεν λειτουργήσετε το φρένο ώστε τα τακάκια να ακουμπήσουν στον δίσκο μετά την τοποθέτηση του τροχού, το σύστημα πέδησης δεν θα έχει σωστή απόδοση και μπορεί να προκληθεί ατύχημα.

Πριν οδηγήσετε τη μοτοσυκλέτα, λειτουργήστε το φρένο ώστε τα τακάκια να πιέζουν τον δίσκο και να αποκτηθεί σωστή διαδρομή και αίσθηση στη μανέτα/πεντάλ του φρένου.

Επίσης, βεβαιωθείτε ότι ο τροχός περιστρέφεται ελεύθερα.

Ροπή σύσφιξης οπίσθιου άξονα:
100 N.m (10.0 kgf.m, 72.5 lb-ft)

ΑΝΤΙΚΑΤΑΣΤΑΣΗ ΛΥΧΝΙΑΣ ΦΑΝΟΥ

Η ισχύς κάθε λυχνίας φαίνεται στον παρακάτω πίνακα. Όταν αντικαθιστάτε κάποια καμένη λυχνία, τοποθετείτε πάντα λυχνία με ακριβώς την ίδια ισχύ. Η χρήση λυχνίας διαφορετικής ισχύος μπορεί να προκαλέσει υπερφόρτωση του ηλεκτρικού συστήματος ή πρόωρη καταστροφή της λυχνίας.

ΣΗΜΑΝΤΙΚΗ ΣΗΜΕΙΩΣΗ

Η χρήση λυχνίας διαφορετικής ισχύος μπορεί να προκαλέσει ζημιά στο ηλεκτρικό σύστημα ή να μικρύνει η ζωή της λυχνίας. Χρησιμοποιείτε πάντα την καθορισμένη λυχνία.

Προβολέας	12V 65W H9 μεγάλη σκάλα 12V 55W H7 μικρή σκάλα
Φώτα θέσεως	12V 5W
Φλας	12V 21W
Φως πινακίδας	12V 5W

ΠΡΟΒΟΛΕΑΣ/ΦΩΤΑ ΘΕΣΕΩΣ

Για να αντικαταστήσετε τη λυχνία του προβολέα και των φώτων θέσεως ακολουθήστε την παρακάτω διαδικασία:

Για να αφαιρέσετε τον πίνακα οργάνων:

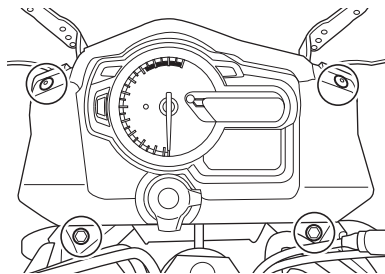

1. Αφαιρέστε τις βίδες και τους συνδετήρες.

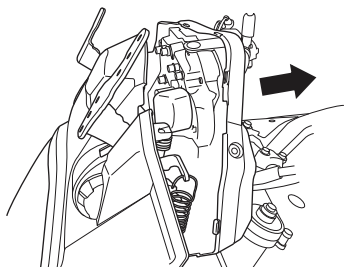

2. Μετακινήστε τον πίνακα οργάνων στην κατεύθυνση του βέλους.
3. Αποσυνδέστε το φιν.
4. Για να τοποθετήσετε τον πίνακα οργάνων ακολουθήστε την διαδικασία που περιγράφηκε με την αντίστροφη σειρά.

ΠΡΟΒΟΛΕΑΣ

Λυχνία μεγάλης σκάλας

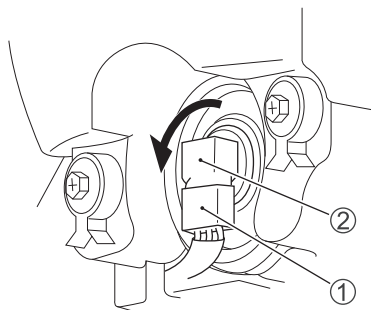

1. Αποσυνδέστε το φιν ①. Στρέψτε αριστερόστροφα την υποδοχή της λυχνίας ② και αφαιρέστε την.

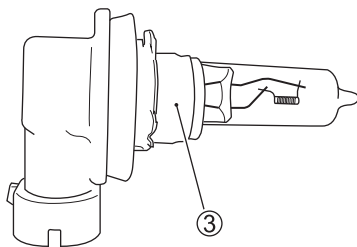

2. Αφαιρέστε την λυχνία ③ από την υποδοχή της.

ΣΗΜΑΝΤΙΚΗ ΣΗΜΕΙΩΣΗ

Το λίπος που έχει το δέρμα σας μπορεί να καταστρέψει τη λυχνία ή να μικρύνει τη ζωή της.

Πιάνετε τη λυχνία πάντα με ένα καθαρό πανί.

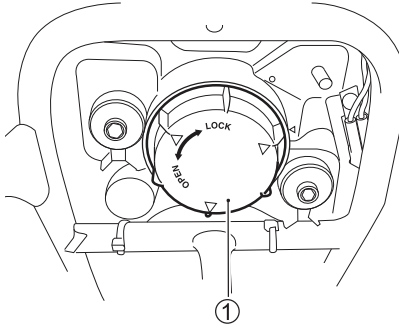
Λυχνία μικρής σκάλας

1. Στρέψτε αριστερόστροφα την τάπα ① και αφαιρέστε την.

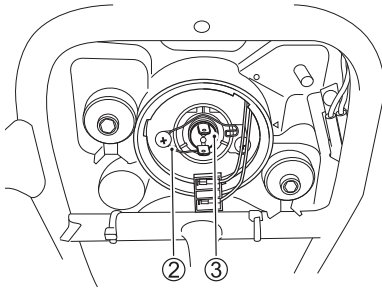

2. Απαγγιστώστε το ελατήριο ② συγκράτησης και αφαιρέστε την λυχνία ③.

ΣΗΜΑΝΤΙΚΗ ΣΗΜΕΙΩΣΗ

Το λίπος που έχει το δέρμα σας μπορεί να καταστρέψει τη λυχνία ή να μικρύνει τη ζωή της.

Πιάνετε τη λυχνία πάντα με ένα καθαρό πανί.

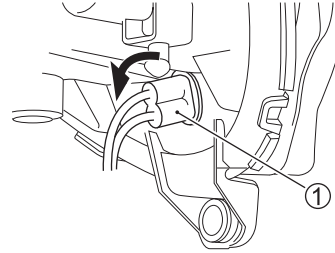
ΦΩΤΑ ΘΕΣΕΩΣ

1. Στρέψτε την υποδοχή ① αριστερόστροφα και αφαιρέστε την.

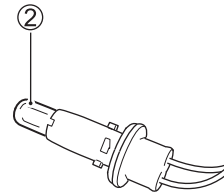

2. Τραβήξτε έξω την λυχνία ② και αφαιρέστε την.

ΡΥΘΜΙΣΗ ΔΕΣΜΗΣ ΠΡΟΒΟΛΕΑ

Η δέσμη του προβολέα μπορεί να ρυθμιστεί οριζόντια και κάθετα, δεξιά και αριστερά, εάν χρειάζεται.

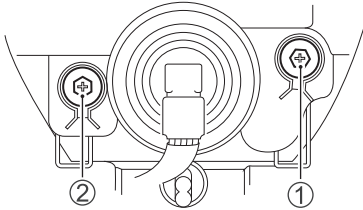
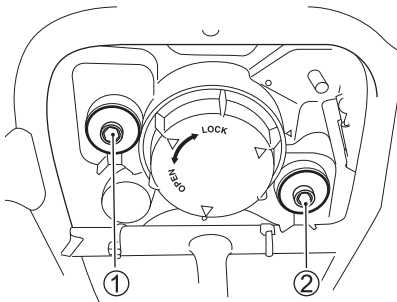
Μεγάλη σκάλα**Μικρή σκάλα****Οριζόντια και κάθετη ρύθμιση δέσμης προβολέα:**

Περιστρέψτε τον ρυθμιστή ① δεξιόστροφα ή αριστερόστροφα.

Δεξιά και αριστερή ρύθμιση δέσμης προβολέα:

Περιστρέψτε τον ρυθμιστή ② δεξιόστροφα ή αριστερόστροφα.

ΣΗΜΕΙΩΣΗ: Για να ρυθμίσετε την δέσμη του προβολέα, ρυθμίστε την πρώτα δεξιά και αριστερά και στην συνέχεια οριζόντια και κάθετα.

ΛΥΧΝΙΑ ΦΛΑΣ

Για να αντικαταστήσετε τη λυχνία στα φλας, ακολουθήστε την παρακάτω διαδικασία:

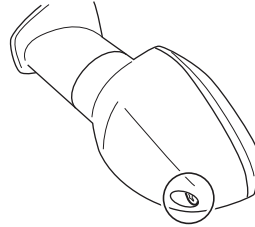

- Ξεβιδώστε την βίδα και αφαιρέστε το κάτοπτρο.

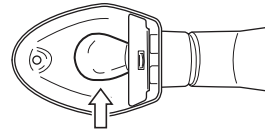

- Πιέστε την λυχνία προς τα μέσα και στρέψτε την αριστερόστροφα για να την αφαιρέσετε.

ΣΗΜΑΝΤΙΚΗ ΣΗΜΕΙΩΣΗ

Υπερβολικό σφίξιμο των βιδών του κατόπτρου μπορεί να το σπάσει.

Σφίγγετε τις βίδες μέχρις να βιδώσουν ικανοποιητικά.

ΦΩΣ ΠΙΝΑΚΙΔΑΣ ΚΥΚΛΟΦΟΡΙΑΣ

Για να αντικαταστήσετε την λυχνία του φωτιστικού πίνακίδας ακολουθήστε την παρακάτω διαδικασία:

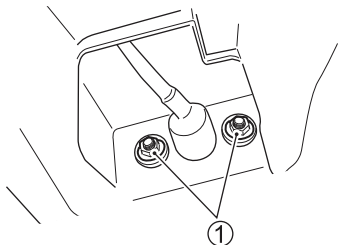

1. Αφαιρέστε τα παξιμάδια ①.

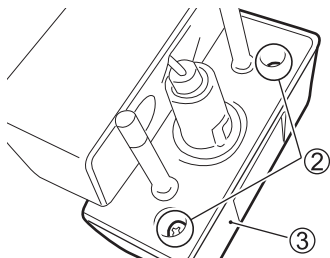

2. Αφαιρέστε τις βίδες ② και τραβήξτε έξω το κάλυμα μαζί με το κρύσταλλο ③.

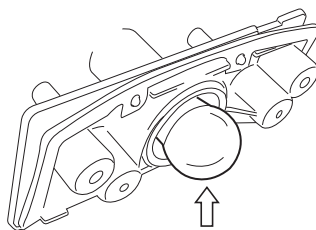

3. Πιέστε την λυχνία προς τα μέσα, στρέψτε την αριστερόστροφα και αφαιρέστε την.
4. Για να τοποθετήσετε καινούργια λυχνία, πιέστε την μέσα ενώ ταυτόχρονα στρέψτε την δεξιόστροφα.

ΑΣΦΑΛΕΙΕΣ

Εάν κάποιο ηλεκτρικό σύστημα της μοτοσικλέτας σας σταματήσει να λειτουργεί, το πρώτο πράγμα που θα πρέπει να ελέγξετε είναι για καμένη ασφάλεια. Τα ηλεκτρικά κυκλώματα της μοτοσικλέτας, προστατεύονται από υπερφόρτωση με ασφάλειες.

Εάν βρεθεί μία καμένη ασφάλεια, πρώτα θα πρέπει να ελεγχθεί το ηλεκτρικό της κύκλωμα και στην συνέχεια αυτή να αντικατασταθεί με καινούργια. Απευθυνθείτε στον Επίσημο Συνεργάτη Suzuki, για οποιαδήποτε επισκευή σε ηλεκτρικό κύκλωμα της μοτοσικλέτας.

▲ ΠΡΟΕΙΔΟΠΟΙΗΣΗ

Η τοποθέτηση ασφάλειας διαφορετικής αντοχής από την προβλεπόμενη ή η αντικατάστασή της με αλουμινόχαρτο ή καλώδιο μπορεί να προκαλέσει σοβαρή ζημιά στο ηλεκτρικό σύστημα.

Χρησιμοποιείτε πάντα ίδιας αντοχής ασφάλεια για αντικατάσταση της καμένης. Εάν καεί η καινούργια ασφάλεια σε μικρό χρονικό διάστημα, απευθυνθείτε άμεσα στον Επίσημο Συνεργάτη Suzuki.

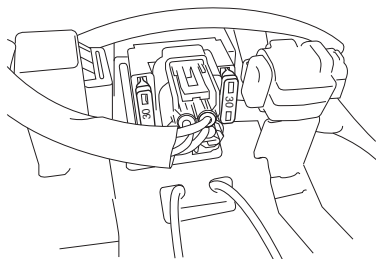

Η κεντρική ασφάλεια βρίσκεται κάτω από την σέλα. Στην ασφαλειοθήκη υπάρχει μία εφεδρική ασφάλεια 30A.

HEAD-LO 15A	ABS-MOTOR 25A
HEAD-HI 15A	ABS-VALVE 15A
	FUEL 10A
IGNITION 10A	FAN 15A
SIGNAL 15A	(DIODE)
P-SOURCE 3A	

Οι ασφάλειες βρίσκονται κάτω από την σέλα. Μέσα στο κουτί βρίσκονται τέσσερις εφεδρικές ασφάλειες, μία 10A, μία 15A μία 3A και μία 25A.

ΚΑΤΑΛΟΓΟΣ ΑΣΦΑΛΕΙΩΝ

- 30Α ΚΕΝΤΡΙΚΗ ασφάλεια. Προστατεύει όλα τα ηλεκτρικά κυκλώματα.
- 15Α ΜΕΓΑΛΗ ΣΚΑΛΑ προβολέα. Προστατεύει το κύκλωμα της μεγάλης σκάλας του προβολέα και το ταχύμετρο.
- 15Α ΜΙΚΡΗ ΣΚΑΛΑ προβολέα. Προστατεύει το κύκλωμα της μικρής σκάλας του προβολέα.
- 15Α ΚΑΥΣΙΜΟΥ. Προστατεύει την κεντρική μονάδα (ECM), το στροφόμετρο, την αντλία βενζίνης και τους ψεκαστήρες.
- 10Α ΑΝΑΦΛΕΞΗΣ. Προστατεύει τον αισθητήρα οξυγόνου, την κεντρική μονάδα (ECM), την σωληνοειδή βαλβίδα, το ρελέ αντλίας βενζίνης, το ρελέ μίζας, τους πολλαπλασιαστές και το σύστημα immobilizer (προαιρετικός εξοπλισμός).
- 15Α ΣΗΜΑΤΟΣ. Προστατεύει τα φλας, τα φώτα πίσω πορείας/ φρένων, το φως πινακίδας, τα φώτα θέσεως, το ταχύμετρο.
- 15Α ΒΕΝΤΙΛΑΤΕΡ. Προστατεύει το μοτέρ του βεντιλατέρ.
- 25Α ABS MOT προστατεύει το σύστημα ABS.
- 15Α ABS VALVE προστατεύει το σύστημα ABS.
- 3Α προστατεύει το κύκλωμα πρίζας παροχής τάσης.

ΤΟΠΟΘΕΤΗΣΗ ΜΑΝΕΤΑΣ ΕΜΠΡΟΣΧΙΟΥ ΦΡΕΝΟΥ

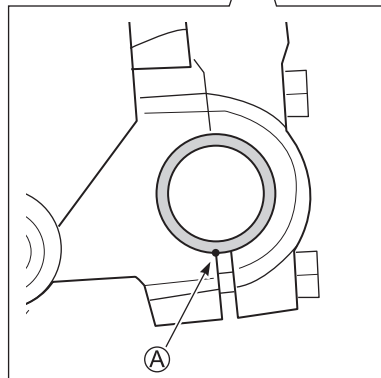

Ευθυγραμμίστε την κοκκίδα που βρίσκεται στο τιμόνι με την επιφάνεια ένωσης στην βάση **A** της μανέτας.

ΤΟΠΟΘΕΤΗΣΗ ΜΑΝΕΤΑΣ ΣΥΜΠΛΕΚΤΗ

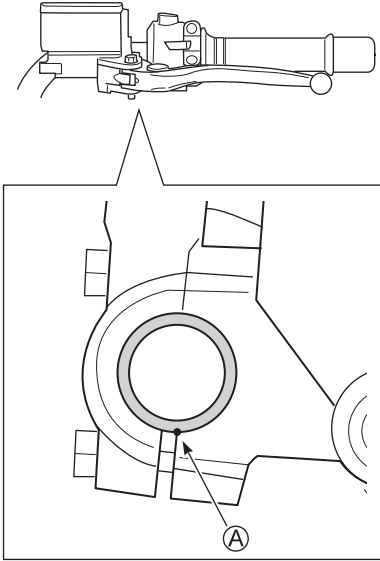

Ευθυγραμμίστε την κουκίδα που βρίσκεται στο τιμόνι με την επιφάνεια ένωσης στην βάση **A** της μανέτας.

ΚΑΤΑΛΥΤΗΣ

Ο ρόλος του καταλύτη είναι να ελαχιστοποιεί την ποσότητα επιβλαβών καυσαερίων στο σύστημα εξάτμισης της μοτοσικλέτας σας. Η χρησιμοποίηση βενζίνης που περιέχει μόλυβδο απαγορεύεται γιατί ο μόλυβδος επηρεάζει τα εξαρτήματα μείωσης καυσαερίων του καταλύτη.

Ο καταλύτης είναι σχεδιασμένος να αντέχει για όλη την ζωή της μοτοσικλέτας κάτω από κανονική λειτουργία της και όταν χρησιμοποιείται μόνο αμόλυβδη βενζίνη. Δεν απαιτεί κάποια συντήρηση. Παρόλα αυτά, θα πρέπει ο κινητήρας να είναι πάντοτε σωστά ρυθμισμένος. Εάν ο κινητήρας δεν είναι σωστά ρυθμισμένος μπορεί να δημιουργηθεί υπερθέρμανση στον καταλύτη. Αυτό, έχει σαν αποτέλεσμα ζημιά στον καταλύτη αλλά και σε άλλα εξαρτήματα της μοτοσικλέτας.

ΣΗΜΑΝΤΙΚΗ ΣΗΜΕΙΩΣΗ

Λανθασμένη λειτουργία της μοτοσικλέτας μπορεί να προκαλέσει ζημιά στον καταλύτη και σε άλλα εξαρτήματα.

Για την αποφυγή ζημιάς στον καταλύτη και σε άλλα εξαρτήματα, θα πρέπει να λαμβάνετε υπόψη τα παρακάτω:

- Συντηρείτε σωστά τον κινητήρα.
- Στη περίπτωση δυσλειτουργίας του κινητήρα όπως απώλεια ισχύος, σταματήστε την λειτουργία της και απευθυνθείτε στον Επίσημο Συνεργάτη Suzuki για έλεγχο και επισκευή.
- Μην σβήνετε τον κινητήρα όταν υπάρχει επιλεγμένη ταχύτητα στο κιβώτιο ή όταν η μοτοσικλέτα κινείται.
- Μην επιχειρήσετε να εκκινήσετε τον κινητήρα σπρώχνοντας την μοτοσικλέτα.
- Μην λειτουργείτε τον κινητήρα με κάποιο μπουζί αποσυνδεδεμένο ή αφαιρεμένο.
- Μην λειτουργείτε στο ρελαντί τον κινητήρα για μεγάλο χρονικό διάστημα.
- Μην αφήνετε το ρεζερβουάρ σχεδόν άδειο από καύσιμο.

▲ ΠΡΟΕΙΔΟΠΟΙΗΣΗ

Εάν σταθμεύσετε την μοτοσικλέτα σε περιοχές με εύφλεκτα υλικά όπως ξερά χόρτα ή φύλλα, αυτά μπορεί να έρθουν σε επαφή με τον καταλύτη ή την ζεστή εξάτμιση. Κάτι τέτοιο μπορεί να προκλεσει φωτιά. Αποφεύγετε να σταθμεύετε ή να λειτουργείτε την μοτοσικλέτα σε περιοχές με εύφλεκτα υλικά.



ΔΙΑΓΝΩΣΗ ΒΛΑΒΩΝ

ΕΛΕΓΧΟΣ ΤΡΟΦΟΔΟΣΙΑΣ ΚΑΥΣΙΜΟΥ	7-2
ΕΛΕΓΧΟΣ ΣΥΣΤΗΜΑΤΟΣ ΑΝΑΦΛΕΞΗΣ	7-3
Ο ΚΙΝΗΤΗΡΑΣ ΣΒΗΝΕΙ	7-3

ΔΙΑΓΝΩΣΗ ΒΛΑΒΩΝ

Αυτός ο οδηγός διάγνωσης βλαβών προσφέρεται ώστε να έχετε τη δυνατότητα να εντοπίσετε την αιτία μερικών συνηθισμένων προβλημάτων.

ΠΡΟΣΟΧΗ

Η λανθασμένη διάγνωση βλάβης μπορεί να προκαλέσει ζημιά στη μοτοσικλέτα σας. Λανθασμένες επισκευές ή ρυθμίσεις μπορούν να χειροτερέψουν την κατάσταση της μοτοσικλέτας σας αντί να την επισκευάσουν. Ζημιές που προκαλούνται με αυτό τον τρόπο μπορεί να μην καλυφθούν στα πλαίσια της εγγύησης.

Εάν δεν είσαστε βέβαιοι για την ενέργεια στην οποία πρέπει να προβείτε, απευθυνθείτε στο Επίσημο Συνεργάτη Suzuki ώστε να διορθώσει την δυσλειτουργία.

Εάν ο κινητήρας δεν εκκινεί, πραγματοποιήστε την παρακάτω διαδικασία ώστε να εντοπίσετε το πρόβλημα.

ΕΛΕΓΧΟΣ ΤΡΟΦΟΔΟΣΙΑΣ ΚΑΥΣΙΜΟΥ

Εάν η ένδειξη "FI" εμφανιστεί, σημαίνει ότι υπάρχει κάποιο πρόβλημα στο σύστημα ψεκασμού και θα πρέπει να απευθυνθείτε σε έναν Επίσημο Συνεργάτη Suzuki για να ελέγξει την μοτοσικλέτα σας.

Ανατρέξτε στο κεφάλαιο "ΠΙΝΑΚΑΣ ΟΡΓΑΝΩΝ" για τις επεξηγήσεις των ενδείξεων του συστήματος ψεκασμού.

ΕΛΕΓΧΟΣ ΣΥΣΤΗΜΑΤΟΣ ΑΝΑΦΛΕΞΗΣ

1. Αφαιρέστε τα μπουζί και συνδέστε τα ξανά στα μπουζοκαλώδια.
2. Κρατήστε το μπουζί ώστε να ακουμπάει στον κινητήρα και λειτουργήστε την μίζα με τον κεντρικό διακόπτη στη θέση "ON", τον διακόπτη κινητήρα στην θέση "Q", το κιβώτιο ταχυτήτων στη νεκρά και τον συμπλεκτή πατημένο. Εάν το σύστημα ανάφλεξης λειτουργεί κανονικά, θα δείτε μία μπλε σπίθα να δημιουργείται στο διάκενο του μπουζί.
3. Εάν δεν υπάρχει σπίθα, καθαρίστε το μπουζί ή αντικαταστήστε το με καινούργιο. Επαναλάβετε την παραπάνω διαδικασία με το καθαρισμένο ή καινούργιο μπουζί.
4. Εάν δεν υπάρχει και πάλι σπίθα, απευθυνθείτε στον Επίσημο Συνεργάτη Suzuki ώστε να διορθώσει την δυσλειτουργία.

▲ ΠΡΟΕΙΔΟΠΟΙΗΣΗ

Η εσφαλμένη πραγματοποίηση του ελέγχου του συστήματος ανάφλεξης μπορεί να προκαλέσει ηλεκτρικό σοκ ή έκρηξη.

Αποφύγετε τον συγκεκριμένο έλεγχο εάν δεν έχετε εμπειρία στη διαδικασία αυτή ή εάν έχετε πρόβλημα με την καρδιά σας ή φοράτε βηματοδότη. Κρατήστε το μπουζί μακριά από την τρύπα της κεφαλής κυλίνδρου κατά τη διάρκεια του ελέγχου αυτού.

Ο ΚΙΝΗΤΗΡΑΣ ΣΒΗΝΕΙ

1. Βεβαιωθείτε ότι υπάρχει αρκετό καύσιμο στο ρεζερβουάρ.
2. Εάν η ένδειξη του συστήματος ψεκασμού δείχνει "FI" που σημαίνει ότι υπάρχει πρόβλημα στο σύστημα ψεκασμού, απευθυνθείτε στον Επίσημο Συνεργάτη Suzuki. Για την επεξήγηση των ενδείξεων του συστήματος ψεκασμού ανατρέξτε στο κεφάλαιο "ΠΙΝΑΚΑΣ ΟΡΓΑΝΩΝ".
3. Ελέγξτε το σύστημα ανάφλεξης για συνεχόμενο σπινθήρα.
4. Ελέγξτε το ρελαντί. Εάν είναι απαραίτητο ρυθμίστε το χρησιμοποιώντας στροφόμετρο.
Οι σωστές στροφές ρελαντί είναι 1100 - 1300 σ.α.λ.



ΚΑΘΑΡΙΣΜΟΣ ΜΟΤΟΣΙΚΛΕΤΑΣ ΚΑΙ ΔΙΑΔΙΚΑΣΙΑ ΦΥΛΑΞΗΣ

ΔΙΑΔΙΚΑΣΙΑ ΦΥΛΑΞΗΣ	8-2
ΔΙΑΔΙΚΑΣΙΑ ΕΠΑΝΑΦΟΡΑΣ ΣΤΗ ΚΥΚΛΟΦΟΡΙΑ	8-3
ΑΝΤΙΣΚΩΡΙΑΚΗ ΠΡΟΣΤΑΣΙΑ	8-3
ΚΑΘΑΡΙΣΜΟΣ ΜΟΤΟΣΙΚΛΕΤΑΣ	8-4
ΕΛΕΓΧΟΣ ΜΕΤΑ ΤΟΝ ΚΑΘΑΡΙΣΜΟ	8-6

ΔΙΑΔΙΚΑΣΙΑ ΦΥΛΑΞΗΣ

Εάν η μοτοσικλέτα πρόκειται να μείνει εκτός χρήσης για μεγάλο χρονικό διάστημα κατά τον χειμώνα ή για οποιαδήποτε άλλη αιτία, πρέπει να πραγματοποιηθεί ειδική συντήρηση που απαιτεί κατάλληλο εξοπλισμό και γνώσεις. Για τον λόγο αυτό, προτείνεται να εμπιστευθείτε τον Επίσημο Συνεργάτη Suzuki ώστε να πραγματοποιήσει την συντήρηση αυτή. Εάν πρέπει να πραγματοποιήσετε εσείς τη συντήρηση φύλαξης, ακολουθήστε τις γενικές οδηγίες παρακάτω.

ΜΟΤΟΣΙΚΛΕΤΑ

Καθαρίστε επιμελώς όλη τη μοτοσικλέτα. Τοποθετήστε τη μοτοσικλέτα στο πλάγιο σταντ και σε επίπεδη και στέρεα επιφάνεια ώστε να μην πέσει. Στρέψτε το τιμόνι πλήρως αριστερά και κλειδώστε την κλειδαριά του.

ΚΑΥΣΙΜΟ

1. Γεμίστε το ρεζερβουάρ μέχρι πάνω με βενζίνη αναμεμιγμένη με σταθεροποιητή σε αναλογία που προτείνει ο κατασκευαστής του σταθεροποιητή.
2. Ξεκινήστε και λειτουργήστε για λίγα λεπτά τον κινητήρα μέχρις το μίγμα βενζίνης/σταθεροποιητή γεμίσει το σύστημα ψεκασμού.

ΚΙΝΗΤΗΡΑΣ

1. Ρίξτε ένα κουτάλι της σούπας λάδι σε κάθε κύλινδρο από την τρύπα του μπουζί. Τοποθετήστε ξανά τα μπουζί και λειτουργήστε την μίζα ώστε ο κινητήρας να περιστραφεί μερικές φορές.
2. Αποστραγγίστε το λάδι του κινητήρα και γεμίστε τον με καινούργιο λάδι μέχρι την τάπα πλήρωσης.

ΜΠΑΤΑΡΙΑ

1. Αφαιρέστε τη μπαταρία από τη μοτοσικλέτα.
2. Καθαρίστε τη μπαταρία εξωτερικά με διάλυμμα καθαρισμού και αφαιρέστε την οξειδωση από τους πόλους της και τους ακροδέκτες των καλωδίων.
3. Φυλάξτε τη μπαταρία σε χώρο που δεν παγώνει.

ΕΛΑΣΤΙΚΑ

Φουσκώστε τα ελαστικά με βάση τις προδιαγραφές τους.

ΕΞΩΤΕΡΙΚΟ

- Ψεκάστε τα πλαστικά και ελαστικά εξαρτήματα με συντηρητικό ελαστικών εξαρτημάτων.
- Ψεκάστε τις επιφάνειες που δεν είναι χρωματισμένες με αντισκωριακό.
- Επαλείψτε και καλύψτε τις χρωματισμένες επιφάνειες με κεριό αυτοκινήτου.

ΔΙΑΔΙΚΑΣΙΑ ΣΥΝΤΗΡΗΣΗΣ ΚΑΤΑ ΤΗ ΦΥΛΑΞΗ

Κάθε μήνα, φορτίζετε τη μπαταρία με τον προβλεπόμενο ρυθμό φόρτισης (Αμπέρ). Ο κανονικός ρυθμός φόρτισης είναι 1.4A x 5 έως 10 ώρες.

ΔΙΑΔΙΚΑΣΙΑ ΕΠΑΝΑΦΟΡΑΣ ΣΤΗΝ ΚΥΚΛΟΦΟΡΙΑ

- Καθαρίστε όλη τη μοτοσικλέτα.
- Τοποθετήστε την μπαταρία όπως περιγράφεται στο κεφάλαιο ΜΠΑΤΑΡΙΑ.
- Αφαιρέστε τα μπουζί. Περιστρέψτε μερικές φορές τον κινητήρα. Τοποθετήστε ξανά τα μπουζί.
- Αποστραγγίστε πλήρως το λάδι του κινητήρα. Αντικαταστήστε το φίλτρο λαδιού και συμπληρώστε καινούργιο λάδι όπως περιγράφεται στο εγχειρίδιο αυτό.
- Ελέγξτε την πίεση ελαστικών και ρυθμίστε την όπως περιγράφεται στο κεφάλαιο ΕΛΑΣΤΙΚΑ.
- Λιπάνετε όλα τα απαραίτητα σημεία.
- Πραγματοποιήστε το ΕΛΕΓΧΟΣ ΠΡΙΝ ΤΗΝ ΟΔΗΓΗΣΗ όπως περιγράφεται στο εγχειρίδιο αυτό.

ΑΝΤΙΣΚΩΡΙΑΚΗ ΠΡΟΣΤΑΣΙΑ

Είναι σημαντικό να προστατεύετε την μοτοσικλέτα σας από τυχόν σκουριά ώστε να την διατηρήσετε για πολλά χρόνια σε άριστη κατάσταση.

Σημαντικές πληροφορίες για την σκουριά

Συχνές αιτίες δημιουργίας σκουριάς:

- Συσσώρευση αλατιού, βρωμιάς και υγρασίας σε δυσκολοπρόσιτα σημεία της μοτοσικλέτας.
- Κτυπήματα, γρατσουνιές σε βαμμένες μεταλλικές επιφάνειες που έχουν προκληθεί από εκτόξευση χαλκικών στον δρόμο.

Το αλάτι που χρησιμοποιείται στους δρόμους, η μόλυνση και η υψηλή υγρασία συνεισφέρουν στην δημιουργία σκουριάς.

Πως να προστατέψετε την μοτοσικλέτα από τη σκουριά

- Πλένετε συχνά την μοτοσικλέτα, τουλάχιστον μία φορά τον μήνα. Διατηρείτε την μοτοσικλέτα καθαρή και στεγνή.
- Αφαιρείτε επικαθίσεις βρωμιάς και ξένων σωμάτων όπως το αλάτι που χρησιμοποιείται στους δρόμους καθώς και ακαθαρσίες πουλιών. Εάν δεν αφαιρούνται εύκολα με νερό, χρησιμοποιήστε κατάλληλο καθαριστικό ακολουθώντας τις οδηγίες του κατασκευαστή του.

- Επισκευάζετε ζημιές στο χρώμα της μοτοσικλέτας. Ελέγχετε τακτικά τις βαμμένες επιφάνειες. Τυχόν γρατσουνιές στο χρώμα, μπορεί να έχουν σαν αποτέλεσμα την δημιουργία σκουριάς. Απευθυνθείτε στον Επίσημο Συνεργάτη Suzuki για τυχόν επισκευή.
- Φυλάσσετε την μοτοσικλέτα σε χώρο χωρίς υγρασία και με καλό εξαερισμό. Εάν σταθμεύετε την μοτοσικλέτα σας σε κλειστό χώρο φροντίστε να είναι στεγνή γιατί θα δημιουργηθεί υγρασία η οποία μπορεί να προκαλέσει σκουριά.
- Καλύπτετε την μοτοσικλέτα σας. Η έκθεση της μοτοσικλέτας στις ακτίνες του ήλιου προκαλεί θάμπωμα στο χρώμα και τα πλαστικά μέρη της. Χρησιμοποιήστε ένα κατάλληλο κάλυμα μοτοσικλέτας που προστατεύει από την ακτινοβολία του ήλιου και μειώνει την συσσώρευση σκόνης. Ο Επίσημος Συνεργάτης Suzuki θα σας βοηθήσει να επιλέξετε το κατάλληλο κάλυμα για την μοτοσικλέτα σας.

ΚΑΘΑΡΙΣΜΟΣ

ΜΟΤΟΣΙΚΛΕΤΑΣ

Πλύσιμο Μοτοσικλέτας

Όταν πλένετε τη μοτοσικλέτα, ακολουθείτε τις παρακάτω οδηγίες:

1. Αφαιρέστε βρωμιές και λάσπες με τρεχούμενο νερό. Μπορείτε να χρησιμοποιήσετε μαλακό σφουγγάρι ή βούρτσα. Μην χρησιμοποιείτε σκληρά υλικά γιατί μπορεί να χαράξουν τις βαμμένες επιφάνειες.
2. Πλύνετε τη μοτοσικλέτα με απαλό καθαριστικό ή σαπούνι για πλύσιμο αυτοκινήτων χρησιμοποιώντας σφουγγάρι ή μαλακό πανί. Το σφουγγάρι ή το πανί πρέπει να το βουτάτε συχνά στο σαπούνι.

ΣΗΜΕΙΩΣΗ: Καθαρίστε αμέσως την μοτοσικλέτα σας μετά από οδήγηση σε δρόμο με αλάτι χρησιμοποιώντας κρύο νερό.

ΣΗΜΕΙΩΣΗ: Αποφύγετε τον ψεκασμό ή την ροή νερού στα ακόλουθα σημεία:

- Κεντρικό διακόπτη
- Μπουζί
- Τάπα ρεζερβουάρ
- Σύστημα ψεκασμού
- Αντλίες φρένων
- Ντίζα γκαζιού

ΣΗΜΑΝΤΙΚΗ ΣΗΜΕΙΩΣΗ

Οι πλυστικές μηχανές υψηλής πίεσης και τα χημικά καθαριστικά μπορεί να προκαλέσουν ζημιά στην μοτοσικλέτα σας.

Μην χρησιμοποιείτε μηχανές υψηλής πίεσης για τον καθαρισμό της μοτοσικλέτας σας.

Μην χρησιμοποιείτε χημικό καθαριστικό για το σώμα ψεκασμού και τους αισθητήρες του συστήματος ψεκασμού.

3. Όταν καθαριστεί η μοτοσικλέτα ξεπλύνετε το σαπούνι με τρεχούμενο νερό.
4. Όταν ξεπλύνετε τη μοτοσικλέτα, σκουπίστε τη με βρεγμένο δέρμα καθαρισμού αυτοκινήτων ή βρεγμένο πανί και αφήστε τη να στεγνώσει σε σκιερό μέρος.
5. Ελέγξτε προσεκτικά για ζημιά στις βαμμένες επιφάνειες. Εάν βρεθεί ζημιά, προμηθευτείτε μπογιά επισκευής και επισκευάστε ακολουθώντας την παρακάτω διαδικασία:
 - a. Καθαρίστε τα σημεία με ζημιά και αφήστε τα να στεγνώσουν.
 - b. Ανακατέψτε τη μπογιά και απλώστε την απαλά με μικρό πινέλο.
 - c. Αφήστε τη μπογιά να στεγνώσει πλήρως.

ΣΗΜΕΙΩΣΗ: Μετά το πλύσιμο ή σε οδήγηση κάτω από βροχή ο προβολέας μπορεί να θαμπώσει. Ανάψτε τον προβολέα για να ξεθαμπώσει σταδιακά.

Να λειτουργήτε τον κινητήρα όταν ανάβετε τον προβολέα για να μην αποφορτιστεί η μπαταρία.

ΣΗΜΑΝΤΙΚΗ ΣΗΜΕΙΩΣΗ

Ο καθαρισμός χρησιμοποιώντας αλκαλικό ή όξινο καθαριστικό, βενζίνη, υγρά φρένων ή άλλο διαλυτικό θα καταστρέψει τον ανεμοθώρακα. Καθαρίζετε μόνο με μαλακό πανί και ζεστό νερό με απαλό σαπούνι.

Καθαρισμός Ανεμοθώρακα

Πλύνετε τον ανεμοθώρακα με μαλακό πανί και ζεστό νερό με απαλό σαπούνι. Εάν είναι γρατσουνισμένος, γυαλίστε με υλικό γυαλισματος πλαστικών. Αντικαταστήστε τον ανεμοθώρακα εάν είναι γρατσουνισμένος ή θολός ώστε να ενοχλεί την όραση. Όταν αντικαθιστάτε τον ανεμοθώρακα, χρησιμοποιείτε μόνο Γνήσιο Ανταλλακτικό Suzuki.

Κέρωμα Μοτοσικλέτας

Μετά το πλύσιμο της μοτοσικλέτας, συνίσταται το κέρωμα και γυάλισμα ώστε να προστατευτούν και να γυαλίσουν οι βαμμένες επιφάνειες.

- Χρησιμοποιείτε μόνο κερί και υλικά γυαλίσματος υψηλής ποιότητας.
- Όταν χρησιμοποιείτε κερί και υλικά γυαλίσματος, ακολουθείτε τις οδηγίες του κατασκευαστή τους.

Ιδιαίτερη φροντίδα ματ επιφανειών

Μην χρησιμοποιείτε κρέμες γυαλίσματος ή κερί σε ματ επιφάνειες. Η χρησιμοποίηση τέτοιου είδους κρεμών θα αλλοιώσει την υφή και εμφάνιση των ματ επιφανειών.

Το υπερβολικό τρίψιμο ή γυάλισμα μιας ματ επιφάνειας θα αλλοιώσει την εμφάνιση της.

Έλεγχος μετά το Πλύσιμο

Για την καλύτερη συντήρηση της μοτοσικλέτας σας, λιπάνετε όπως προβλέπεται στο κεφάλαιο "ΣΗΜΕΙΑ ΛΙΠΑΝΣΗΣ".

▲ ΠΡΟΕΙΔΟΠΟΙΗΣΗ

Όταν τα φρένα είναι βρεγμένα μειώνεται η ικανότητα πέδησης και μπορεί να προκληθεί ατύχημα. Αποφύγετε πιθανό ατύχημα, υπολογίζοντας μεγαλύτερες αποστάσεις ακινητοποίησης μετά το πλύσιμο της μοτοσικλέτας σας. Λειτουργήστε τα φρένα αρκετές φορές ώστε η θερμοκρασία που δημιουργείται να στεγνώσει τα τακάκια.

Ακολουθήστε τις διαδικασίες στο κεφάλαιο "ΕΛΕΓΧΟΣ ΠΡΙΝ ΤΗΝ ΟΔΗΓΗΣΗ" ώστε να ελέγξετε για τυχών προβλήματα που εμφανίστηκαν κατά την τελευταία λειτουργία της μοτοσικλέτας σας.



ΠΡΟΔΙΑΓΡΑΦΕΣ

ΔΙΑΣΤΑΣΕΙΣ ΚΑΙ ΒΑΡΟΣ ΚΕΝΗΣ

Ολικό μήκος	2285 χιλ. (90.0 ίν)
Ολικό πλάτος	865 χιλ. (34.1 ίν)
Ολικό ύψος	1410 χιλ. (55.5 ίν)
Μεταξόνιο	1555 χιλ. (61.2 ίν)
Ελάχιστη απόσταση από το έδαφος	165 χιλ. (6.5 ίν)
Βάρος κενής	228 Κιλά (503 Λίμπρες)

ΚΙΝΗΤΗΡΑΣ

Τύπος	Τετράχρονος, Υγρόψυκτος, DOHC, Τύπου V 90°
Αριθμός κυλίνδρων	2
Διάμετρος κυλίνδρου	100.0 χιλ. (3.937 ίν)
Διαδρομή εμβόλου	66.0 χιλ. (2.598 ίν)
Κυβισμός	1037 cm ³ (63.3 cu.in)
Σχέση συμπίεσης	11.3:1
Σύστημα καυσίμου	Ψεκασμός
Φίλτρο αέρα	Χάρτινο στοιχείο
Σύστημα εκκίνησης	Μίζα
Σύστημα λίπανσης	Υγρό κάρτερ

ΜΕΤΑΔΟΣΗ ΚΙΝΗΣΗΣ

Συμπλέκτης	Υγρός πολύδισκος
Κιβώτιο ταχυτήτων	6 σχέσεων συνεχούς εμπλοκής
Επιλογή σχέσεων	1 κάτω 5 επάνω
Αρχική σχέση μείωσης	1.838 (57/31)
Σχέσης ταχυτήτων 1η	3.000 (36/12)
2η	1.933 (29/15)
3η	1.500 (27/18)
4η	1.227 (27/22)
5η	1.086 (25/23)
6η	1.000 (24/24)
Τελική σχέση μείωσης	2.411 (41/17)
Αλυσίδα κίνησης	RK525SMOZ8, 116 συνδέσμων

ΠΛΑΙΣΙΟ

Εμπρόσθιο σύστημα ανάρτησης	Τηλεσκοπικό πιρούνι, απόσβεση λαδιού, ελικοειδές ελατήριο.
Οπίσθιο σύστημα ανάρτησης	Μοχλικό σύστημα, απόσβεση λαδιού, ελικοειδές ελατήριο.
Διαδρομή εμπρόσθιας ανάρτησης	160 χιλ. (6.3 ίν)
Διαδρομή οπίσθιου τροχού	160 χιλ. (6.3 ίν)
Γωνία Κάστερ	25° 30'
Ίχνος	109 χιλ. (4.29 ίν)
Γωνία στρέψεως τιμονιού	36° (δεξιά & αριστερά)
Ακτίνα στροφής	2.9 μ (9.5 ft)
Εμπρόσθιο φρένο	Διπλός Δίσκος
Οπίσθιο φρένο	Δίσκος
Διαστάσεις εμπρόσθιου ελαστικού	110/80 R 19 M/C 59V, χωρίς σαμπρέλα
Διαστάσεις οπίσθιου ελαστικού	150/70 R 17 M/C 69V, χωρίς σαμπρέλα

ΗΛΕΚΤΡΙΚΑ

Σύστημα ανάφλεξης	Ηλεκτρονική (CDI)
Μπουζί	NGK LMAR8BI-9
Μπαταρία	12V 43.2 kC (12Ah)/10HR
Γεννήτρια	Τριφασική εναλλασσόμενου ρεύματος
Κύρια Ασφάλεια	30A
Ασφάλειες	15/15/15/15/10/10/3A
Ασφάλεια ABS	25/15A
Προβολέας (μεγάλη σκάλα)	12V 65W H9
Προβολέας (μικρή σκάλα)	12V 65W H7
Φανός θέσεως	12V 5W
Φανός φρένων/πίσω πορείας	LED
Φωτισμός πινακίδας	12V 5W
Φανοί φλας	12V 21W
Φωτισμός στροφομέτρου	LED
Φωτισμός ταχυμέτρου	LED
Ενδεικτική λυχνία φλας	LED
Ενδεικτική λυχνία νεκράς	LED
Ενδεικτική λυχνία μεγάλης σκάλας	LED
Ενδεικτική λυχνία Θερμοκρασίας ψυκτικού/ Πίεση λαδιού/	LED
Ενδεικτική λυχνία συστήματος ψεκασμού	LED
Ενδεικτική λυχνία συστήματος ABS	LED
Ενδεικτική λυχνία immobilizer	LED
Ενδεικτική λυχνία συστήματος ελέγχου πρόσφυσης	LED

ΧΩΡΗΤΙΚΟΤΗΤΕΣ

Ρεζερβουάρ καυσίμου, με την ρεζέρβα	20.0L (5.3/4.4 US/Imp gal)
Λάδι κινητήρα. Αλλαγή λαδιού	2700 ml (2.9/2.4 US/Imp qt)
Και αλλαγή φίλτρου	3100 ml (3.3/2.7 US/Imp qt)
Ψυκτικό υγρό	2.13 L (2.3/1.9 US/Imp qt)

Τα παραπάνω τεχνικά χαρακτηριστικά μπορεί να αλλάξουν χωρίς προειδοποίηση.



ΕΥΡΕΤΗΡΙΟ

A		M	
ΑΣΦΑΛΕΙΕΣ	6-52	ΜΠΑΤΑΡΙΑ	6-11
ΑΡΙΣΤΕΡΑ ΧΕΙΡΙΣΤΗΡΙΑ	2-23	ΜΠΟΥΖΙ	6-16
ΑΛΥΣΙΔΑ ΚΙΝΗΣΗΣ	6-28	ΜΟΧΛΟΣ ΤΑΧΥΤΗΤΩΝ	2-31
ΑΦΑΙΡΕΣΗ ΕΜΠΡΟΣΘΙΟΥ ΤΡΟΧΟΥ	6-42	Ξ	
ΑΦΑΙΡΕΣΗ ΟΠΙΣΘΙΟΥ ΤΡΟΧΟΥ ..	6-44	ΞΕΚΙΝΩΝΤΑΣ ΤΗΝ ΜΟΤΟΣΙΚΛΕΤΑ	5-3
ΑΝΤΙΚΑΤΑΣΤΑΣΗ ΛΥΧΝΙΩΝ	6-47	Ο	
ΑΝΑΣΗΚΩΜΑ ΡΕΖΕΡΒΟΥΑΡ	6-5	ΟΔΗΓΙΕΣ ΤΟΠΟΘΕΤΗΣΗΣ	
ΑΝΕΜΟΘΩΡΑΚΑΣ	2-37	ΑΞΕΣΟΥΑΡ ΚΑΙ ΦΟΡΤΩΜΑ	1-2
ΑΦΑΙΡΕΣΗ ΡΕΖΕΡΒΟΥΑΡ	6-9	Ο ΚΙΝΗΤΗΡΑΣ ΣΒΗΝΕΙ	7-3
Δ		ΟΔΗΓΙΕΣ ΑΣΦΑΛΟΥΣ ΟΔΗΓΗΣΗΣ	1-4
ΔΙΑΔΙΚΑΣΙΑ ΚΑΤΑ ΤΗΝ ΦΥΛΑΞΗ ..	8-2	ΟΔΗΓΗΣΗ ΣΕ ΑΝΗΦΟΡΙΚΟΥΣ ...	
ΔΕΞΙΑ ΧΕΙΡΙΣΤΗΡΙΑ	2-28	ΔΡΟΜΟΥΣ	5-5
ΔΙΑΚΕΝΟ ΝΤΙΖΑΣ ΓΚΑΖΙΟΥ	6-26	Π	
ΔΙΑΚΟΠΤΗΣ ΠΑΥΣΗΣ		ΠΙΝΑΚΑΣ ΟΡΓΑΝΩΝ	2-9
ΑΝΑΦΛΕΞΗΣ	6-41	ΠΡΟΓΡΑΜΜΑ ΣΥΝΤΗΡΗΣΗΣ	6-2
Ε		ΠΕΝΤΑΛ ΟΠΙΣΘΙΟΥ ΦΡΕΝΟΥ ...	2-31
ΕΛΕΓΧΟΣ ΑΝΑΦΛΕΞΗΣ	7-3	ΠΛΑΓΙΟ ΣΤΑΝΤ	2-33
ΕΛΕΓΧΟΣ ΠΡΙΝ ΤΗΝ ΟΔΗΓΗΣΗ ..	4-3	ΠΡΙΖΑ ΠΑΡΟΧΗΣ ΤΑΣΗΣ	2-39
ΕΠΑΝΑΦΟΡΑ ΣΤΗΝ ΚΥΚΛΟΦΟΡΙΑ	8-3		
ΕΚΚΙΝΩΝΤΑΣ ΤΟΝ ΚΙΝΗΤΗΡΑ ...	5-2		
ΕΛΑΣΤΙΚΑ	6-37		
ΕΡΓΑΛΕΙΑ	6-5		
ΕΤΙΚΕΤΕΣ ΠΛΗΡΟΦΟΡΙΩΝ	1-5		
Θ			
ΘΕΣΗ ΕΞΑΡΤΗΜΑΤΩΝ	2-2		
ΘΕΣΗ ΑΡΙΘΜΟΥ ΠΛΑΙΣΙΟΥ	1-6		
Κ			
ΚΑΥΣΙΜΟ	2-30		
ΚΕΝΤΡΙΚΟΣ ΔΙΑΚΟΠΤΗΣ	2-7		
ΚΛΕΙΔΙ	2-5		
ΚΛΕΙΔΑΡΙΑ ΣΕΛΑΣ	2-32		
ΚΑΘΑΡΙΣΜΟΣ ΜΟΤΟΣΙΚΛΕΤΑΣ ...	8-4		
ΚΑΤΑΛΥΤΗΣ	6-54		
Λ			
ΛΑΔΙ ΚΙΝΗΤΗΡΑ	3-4		

Ρ

ΡΟΝΤΑΡΟΝΤΑΣ ΤΑ ΚΑΙΝΟΥΡΓΙΑ .	
ΕΛΑΣΤΙΚΑ	4-2
ΡΕΛΑΝΤΙ	6-25
ΡΥΘΜΙΣΗ ΑΝΑΡΤΗΣΗΣ	2-34
ΡΥΘΜΙΣΗ ΥΨΟΥΣ	
ΑΝΕΜΟΘΩΡΑΚΑ	2-30

Σ

ΣΥΜΠΛΕΚΤΗΣ	6-28
ΣΗΜΕΙΑ ΛΙΠΑΝΣΗΣ	6-10
ΣΤΑΣΗ ΚΑΙ ΣΤΑΘΜΕΥΣΗ	5-6
ΣΩΛΗΝΑΣ ΚΑΥΣΙΜΟΥ	6-20

Τ

ΤΑΠΑ ΛΑΔΙΟΥ ΚΙΝΗΤΗΡΑ	6-21
ΤΑΠΑ ΡΕΖΕΡΒΟΥΑΡ	2-30
ΤΟΠΟΘΕΤΗΣΗ ΜΑΝΕΤΑΣ	
ΣΥΜΠΛΕΚΤΗ	6-54
ΤΟΠΟΘΕΤΗΣΗ ΜΑΝΕΤΑΣ	
ΕΜΠΡΟΣΘΙΟΥ ΦΡΕΝΟΥ	6-53

Φ

ΦΙΛΤΡΟ ΑΕΡΑ	6-13
ΦΡΕΝΑ	6-33
ΦΟΡΤΩΜΑ ΜΟΤΟΣΙΚΛΕΤΑΣ	1-2

Χ

ΧΡΗΣΙΜΟΠΟΙΩΝΤΑΣ ΤΟ ΚΙΒΩΤΙΟ	
ΤΑΧΥΤΗΤΩΝ	5-4

Ψ

ΨΥΚΤΙΚΟ	3-5
-------------------	-----





6-2-1 Sonogajahi, Hamakita-ku, Hamamatsu, Shizuoka 434-0946, Japan

DECLARATION of CONFORMITY For

CE0891

Product: Immobilizer
Model: SZ137

Technical Construction File held by
ASAHI DENSO CO., LTD.
6-2-1 Sonogajahi, Hamakita-ku,
Hamamatsu, Shizuoka, 434-0946 Japan

T&C Global
100 Frohisher Business Park, Leigh Sinton
Road,
Malvern, Worcestershire, WR14 1BX, UK

Standard used for conformity
EN 60965:2002+A1:2006-A.2:2010 (Incl.A12:2011)

R&TTE Directive
(Article 3.1(a) Safety)

EN 301-489-1 V1.8.1:2008

EN 301-489-3 V1.4.1:2002

EN 300 330-1 V1.7.1 : 2010-02

EN 300 330-2 V1.5.1 : 2010-02

Means of Conformity

We declare under our sole responsibility that the Product (s) is conformity with the essential requirements and other relevant requirements of the Radio and Telecommunication Terminal Equipment (R&TTE) Directive (1999/5/EC).

Date of issue: June 27, 2011

Signature of Responsible Person:

Mitsuyuki Suzuki
Sales
Engineering Department

Mitsuyuki Suzuki

CE0891

Herby, ASAHI DENSO CO., LTD. declares that this Immobilizer for Motor Cycle (SZ137) is in compliance with the essential requirements and other relevant provisions of Directive 1999/5/EC.

Undersignede ASAHI DENSO CO., LTD. erklærer herved, at følgende udstyr Immobilizer for Motor Cycle (SZ137) overholder de væsentlige krav og øvrige relevante krav i direktiv 1999/5/EF.

Hermitz erklær ASAHI DENSO CO., LTD. dass sich das Gerät Immobilizer for Motor Cycle (SZ137) in Übereinstimmung mit den grundlegenden Anforderungen und den übrigen einschlägigen Bestimmungen der Richtlinie 1999/5/EG befindet.

Klasifikacija: kinnitab ASAHI DENSO CO., LTD esastme Immobilizer for Motor Cycle (SZ137) koos nõuetega Euroopa Parlamendi ja nõukogu direktiivis "tülearvate seadete asjakohasuse kohta".

Prezidenta de la compania ASAHI DENSO CO., LTD. declara caut al Immobilizer for Motor Cycle (SZ137) ca este conform cu cerintele esentiale si cu alte dispozitii pertinente stabilite de catre Directiva 1999/5/CE.

ME THN ΠΑΡΟΥΣΙΑ ΑΣΑΗΙ ΔΕΝΣΟ CO., LTD ΑΦΗΜΕΙ ΟΤΙ ΗΜΜΑΙΣΕΙΣ ΚΑΙ ΤΕΛΕ ΝΟΙΤΕΣ (SZ137) ΣΥΜΜΟΡΦΩΝΕΤΑΙ ΠΡΟΣ ΤΙΣ ΟΥΣΙΩΔΕΙΣ ΑΠΑΙΤΗΣΕΙΣ ΚΑΙ ΤΙΣ ΝΟΜΙΕΣ ΣΧΕΤΙΚΕΣ ΜΕ ΤΑ ΕΞΕΙΣ ΕΣΣΑΝΤΙΕΣ ΕΤ ΑΙΣ ΑΛΤΕΣ ΔΙΣΠΟΣΙΤΙΟΝ ΠΕΡΙΛΗΜΕΣ ΕΝ ΤΗ ΔΙΕΥΘΕ 1999/5/ΕΚ.

Par la présente ASAHI DENSO CO., LTD déclare que l'appareil Immobilizer for Motor Cycle (SZ137) est conforme aux exigences essentielles et aux autres dispositions pertinentes de la directive 1999/5/CE.

Con la presente ASAHI DENSO CO., LTD dichiaro che questo Immobilizer for Motor Cycle (SZ137) è conforme ai requisiti essenziali ed alle altre disposizioni pertinenti stabilite dalla direttiva 1999/5/CE.

Herby vyzkazuje ASAHI DENSO CO., LTD dat het toestel Immobilizer for Motor Cycle (SZ137) in overeenstemming is met de essentiële eisen en de andere relevante bepalingen van richtlijn 1999/5/EG.

ASAHI DENSO CO., LTD declara que este Immobilizer for Motor Cycle (SZ137) está conforme con os requisitos esenciais e outras disposicións da Directiva 1999/5/CE.

ASAHI DENSO CO., LTD deklaruje otkr, etš immobilizer for Motor Cycle (SZ137) ispunjava na osnovu direktive 1999/5/EEJ obavezne zahtjeva i svih kockovanih direktivni muckon etihovih mukajev.

Härmed intygar ASAHI DENSO CO., LTD att denna Immobilizer for Motor Cycle (SZ137) står i överensstämmelse med de väsentliga egenskapskrav och övriga relevanta bestämmelser som framgår av direktiv 1999/5/EG.

Hér með lýsir ASAHI DENSO CO., LTD yfir því að Immobilizer for Motor Cycle (SZ137) er í samræmi við grunnkröfur og aðrar kröfur, sem gróður eru í lískleikum 1999/5/EC. ASAHI DENSO CO., LTD erklærer herved at udstyret Immobilizer for Motor Cycle (SZ137) er i samvar med de grundlæggende krav og øvrige relevante krav i direktiv 1999/5/EF.



